



## DISTANZIATORI E PROFILI

### SIMBOLI NEL CATALOGO

- |   |   |   |   |   |   |   |   |   |   |
|---|---|---|---|---|---|---|---|---|---|
|  |  |  |  |  |  |  |  |  |  |
| Codice prodotto   | Modello   | Colore  | Silicone  | Lunghezza barra   | Pezzi in blister  | Pezzi in confezione   | Pezzi sul bancale   | Dimensione bancale  | Peso  |

## ■ ■ DISTANZIATORE AUTOLIVELLANTE MAXI

Prodotto da GRUPPO SIBAR, semplifica la posa in opera delle piastrelle di grande formato eliminando i dislivelli e mantenendole in posizione compianare fino alla maturazione della colla. La posa in opera è ulteriormente velocizzata grazie all'utilizzo della nostra pinza.  
Materiale: Tiranti SUPER in PE-HD, Cuneo SUPER in PE-HD, Tiranti TOP in Nylon, Cuneo TOP in ABS.

### COLORI



SCHEDA ORDINE PRODOTTO								
COD.	MOD*							€/pz
DLIV-C01H	Cuneo Maxi SUPER	●	250	1000	42 Cart.	100x120x215	0,780 kg/blister	0,232
DLIV-T02H	Tirante Ma xi SUPER 2mm	●	250	2500	42 Cart.	100x120x215	0,270 kg/blister	0,120
DLIV-T03H	Tirante Ma xi SUPER 3mm	●	250	2500	42 Cart.	100x120x215	0,295 kg/blister	0,140
DLIV-C01A	Cuneo Maxi TOP	●	100	1200	42 Cart.	100x120x215	1,015 kg/blister	0,234
DLIV-T01A	Tirante Ma xi TOP 1mm	●	100	2500	42 Cart.	100x120x215	0,290 kg/blister	0,130
DLIV-T03	Tirante Ma xi TOP 2mm	○	100	2500	42 Cart.	100x120x215	0,320 kg/blister	0,130
DLIV-T03A	Tirante Ma xi TOP 3mm	●	100	2500	42 Cart.	100x120x215	0,330 kg/blister	0,140
DLIV-T015B	Tirante Maxi SUPER 1,5mm	●	250	2500	42 Cart.	100x120x225	0,330 kg/blister	0,140
DLIV-T2PI022	Tirante Maxi 10-22 2 mm	●	250	2500	42 Cart.	100x120x225	0,330 kg/blister	0,140
DLV-P2	Pinza Professional		1	12	1536	100x120x220	0,150 kg/pz	66,04

\*MISURE IN CENTIMETRI

SCHEDA TECNICA PRODOTTO			
MOD	L*	S*	I*
Cuneo Maxi	91,3	19,0	21,9
Tirante Maxi 1mm	39,0	21,3	1,0
Tirante Maxi 2mm	39,0	21,3	2,0
Tirante Maxi 3mm	39,0	21,3	3,0

\*MISURE IN MILLIMETRI

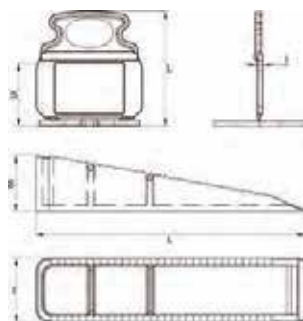



Posizionare correttamente il tirante tra le piastrelle, subito dopo inserire il cuneo nell'apposita fessura  
Insert the tie-beam between the tiles, immediately after that insert the wedge in the cleft



Posizionare il cuneo con le mani o con l'ausilio della nostra pinza fino a che le due superfici non sono esattamente coplanari  
Put the wedge with your hands or with the pliers until the surfaces are exactly coplanar



Alla maturazione della colla provvedere alla rimozione dei cunei operando un colpo deciso sulla testa del tirante  
When the glue is dried remove the wedges hitting the tie-beams

# DISTANZIATORI PER PIASTRELLE

Prodotto da GRUPPO SIBAR in una vasta gamma in grado di soddisfare qualsiasi tipo di esigenza. Disponibile a "Y", a "croce", a "T" e a "cuneo" sono realizzati in diverse misure e distribuiti in blister personalizzabili con logo aziendale e codice a barre su specifica richiesta del cliente.

**Materiale:** PE HD.

**COLORI**

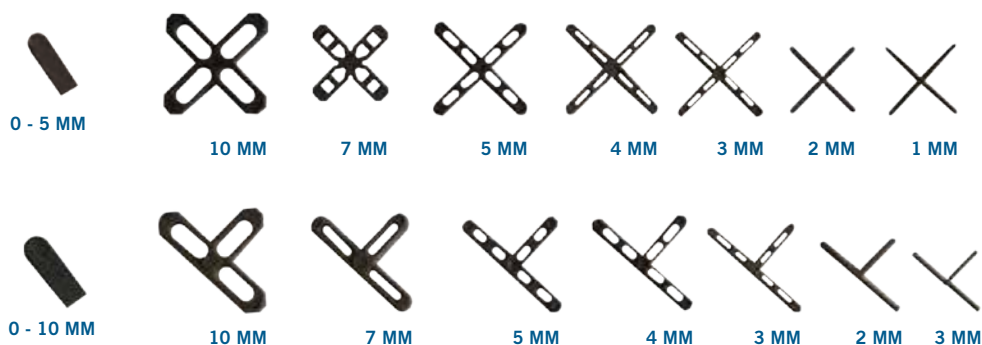

SCHEDA ORDINE PRODOTTO							€/pz
COD.	MOD.*						
DY03-02	Y 3mm	250	20000	42 CART.	100x120x215	0,105 kg/blister	0,0170
DC01-02	CROCE 1mm	250	22500	42 CART.	100x120x215	0,050 kg/blister	0,0154
DC02-02	CROCE 2mm	250	20000	42 CART.	100x120x215	0,118 kg/blister	0,0154
DC03-02	CROCE 3mm	250	17000	42 CART.	100x120x215	0,142 kg/blister	0,0154
DC04-02	CROCE 4mm	250	12000	42 CART.	100x120x215	0,150 kg/blister	0,017
DC05-02	CROCE 5mm	250	10000	42 CART.	100x120x215	0,195 kg/blister	0,017
DC07-02	CROCE 7mm	250	7500	42 CART.	100x120x215	0,313 kg/blister	0,020
DC10-02	CROCE 10mm	250	5000	42 CART.	100x120x215	0,450 kg/blister	0,033
DT02-02	T 2mm	250	25000	42 CART.	100x120x215	0,083 kg/blister	0,0154
DT03-02	T 3mm	250	25000	42 CART.	100x120x215	0,120 kg/blister	0,0154
DT04-02	T 4mm	250	18000	42 CART.	100x120x215	0,110 kg/blister	0,017
DT05-02	T 5mm	250	17000	42 CART.	100x120x215	0,138 kg/blister	0,017
DT07-02	T 7mm	250	8500	42 CART.	100x120x215	0,300 kg/blister	0,020
DT10-02	T 10mm	250	7500	42 CART.	100x120x215	0,375 kg/blister	0,033
DC00-04	CUNEO 0-5mm	500	20000	48 CART.	100x120x215	0,300 kg/blister	0,0154
DC00-07	CUNEO 0-10mm	500	10000	48 CART.	100x120x215	0,500 kg/blister	0,022

\*MISURE IN CENTIMETRI

SCHEDA TECNICA PRODOTTO			
MOD.	L*	S*	I*
Y 3mm	--	3	18
CROCE 1mm	39	1	--
CROCE 2mm	33	2	--
CROCE 3mm	33	3	--
CROCE 4mm	39	4	--
CROCE 5mm	40	5	--
CROCE 7mm	36	7	--
CROCE 10mm	40	10	--
T 2mm	39	2	18
T 3mm	33	3	15
T 4mm	39	4	18
T 5mm	40	5	18
T 7mm	40	7	18
T 10mm	40	10	14
CUNEO 0-5mm	24	5	8
CUNEO 0-10mm	30	10	9

\*MISURE IN MILLIMETRI

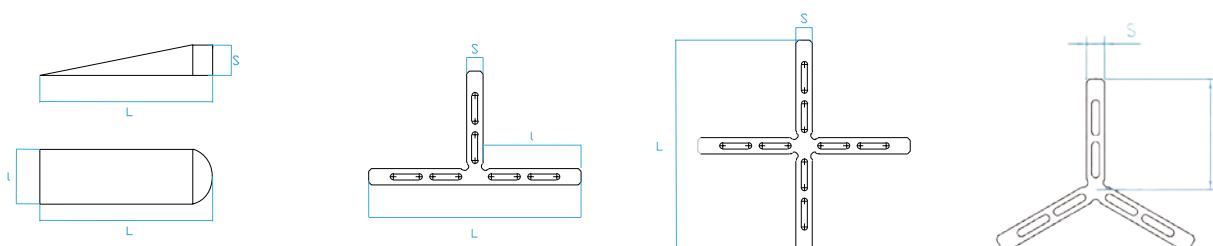

# CAVALLOTTO - SUPPORTO PER QUADROTTI - LIVELLATORE

Prodotti da GRUPPO SIBAR questi articoli consentono una facile posa in opera di pavimenti galleggianti distribuendo i pesi in maniera regolare e favorendo allo stesso tempo la corretta ventilazione della copertura.

**Materiale:** Materiale plastico rigenerato.

## COLORI



Congiunzione supporti

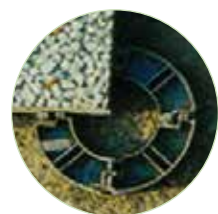

Esempio di installazione



CV40-01  
Cavallo

SQ00-01  
Supporto per quadrotti

LV03-01  
Livellatore  
per supporti

SCHEDA ORDINE PRODOTTO							
€/pz	COD.	MOD.*					
0,085	CV40-01	Cavallo	●	2000	96000	100x120x210	0,004 kg/pz
0,328	SQ00-01	Supporto	●	260	7280	100x120x210	0,032 kg/pz
0,319	LV03-01	Livellatore	●	500	30000	100x120x225	0,030 kg/pz

\*MISURE IN CENTIMETRI

SCHEDA TECNICA PRODOTTO				
MOD.	A*	B*	C*	D*
Cavallo	4,0	1,6	2,3	3,5
Supporto	15,2	2,7	1,4	4,0
Livellatore	15,2	8,0	0,3	--

\*MISURE IN CENTIMETRI

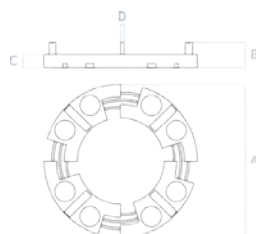

SQ00-01

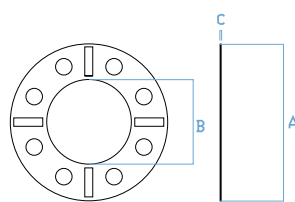

LV03-01

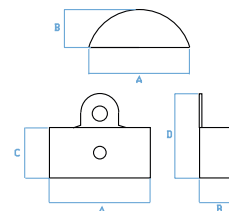

CV40-01

## PROFILI IN ALLUMINIO CON DECORAZIONE

Prodotto da GRUPPO SIBAR applicando una pellicola decorativa sui profili in alluminio, è disponibile in diverse forme e misure.

**Materiale:** Profilo in Alluminio - Decorazione in PVC.

### COLORI



ARGENTO

ORO

WENGÈ

BRONZO



### SCHEDA ORDINE PRODOTTO

COD.	MOD.					€/ml
PRALL10-04C	10mm	ARGENTO	2,5m	30m	0,116 kg/m	22,73
PRALL10-05C	10mm	ORO	2,5m	30m	0,116 kg/m	22,73
PRALL10-06C	10mm	WENGÈ'	2,5m	30m	0,116 kg/m	22,73
PRALL10-07C	10mm	BRONZO	2,5m	30m	0,116 kg/m	22,73
PRALL12-04C	12mm	ARGENTO	2,5m	25m	0,137 kg/m	24,20
PRALL12-05C	12mm	ORO	2,5m	25m	0,137 kg/m	24,20
PRALL12-06C	12mm	WENGÈ'	2,5m	25m	0,137 kg/m	24,20
PRALL12-07C	12mm	BRONZO	2,5m	25m	0,137 kg/m	24,20

\*MISURE IN CENTIMETRI

### SCHEDA TECNICA PRODOTTO

MOD.	A*	B*	C*	D*	H*	H1*
10mm	28	9,8	4	0,9	10,8	12
12mm	30	11,8	4	0,9	12,8	14
Mod.	A*	B*	C*	D*	H*	H1*

\*MISURE IN MILLIMETRI

Su richiesta è possibile ordinare il profilo da 8mm; per informazioni sul minimo d'ordine e tempi di consegna rivolgersi al responsabile delle vendite.  
On demand it is possible to order the 8mm profile, for information on the minimum order and delivery time please consult our sales manager.

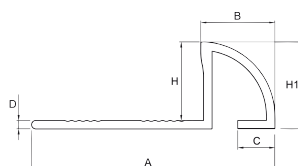

## PROFILI IN ALLUMINIO CON DECORAZIONE

Prodotto da GRUPPO SIBAR applicando una pellicola decorativa sui profili in alluminio, è disponibile in diverse forme e misure.

**Materiale:** Profilo in Alluminio - Decorazione in PVC.

### COLORI

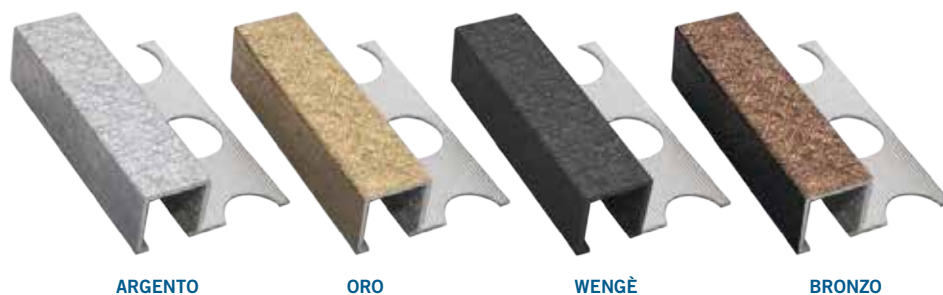

€/ml	SCHEDA ORDINE PRODOTTO					
	COD.	MOD.				
24,30	PRTERMU-05	10,5 mm	ARGENTO	2,5m	25m	0,147 kg/m
24,30	PRTERMU-06	10,5 mm	ORO	2,5m	25m	0,147 kg/m
24,30	PRTERMU-07	10,5 mm	WENGÈ'	2,5m	25m	0,147 kg/m
24,30	PRTERMU-08	10,5 mm	BRONZO	2,5m	25m	0,147 kg/m
25,95	PRTERMU-10	12,5 mm	ARGENTO	2,5m	20m	0,162 kg/m
25,95	PRTERMU-11	12,5 mm	ORO	2,5m	20m	0,162 kg/m
25,95	PRTERMU-12	12,5 mm	WENGÈ'	2,5m	20m	0,162 kg/m
25,95	PRTERMU-13	12,5 mm	BRONZO	2,5m	20m	0,162 kg/m

SCHEDA TECNICA PRODOTTO			
MOD.	A*	H*	H1*
10,5mm	31,3	10,5	12
12,5mm	33,3	12,5	14

\*MISURE IN MILLIMETRI

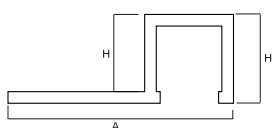

## PROFILI IN ALLUMINIO CON DECORAZIONE

Prodotto da GRUPPO SIBAR applicando una pellicola decorativa sui profili in alluminio, è disponibile in diverse forme e misure.

**Materiale:** Profilo in Alluminio - Decorazione in PVC.

### COLORI

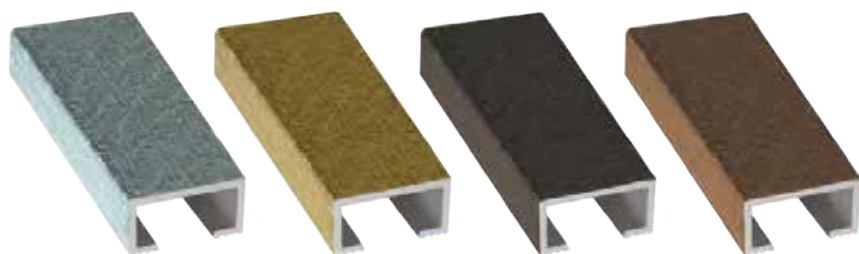

ARGENTO

ORO

WENGÈ

BRONZO



### SCHEDA ORDINE PRODOTTO

COD.	MOD.					€/ml
LISTELLO15X8PIA-03	15x8mm	ARGENTO	2m	--	0,098 kg/m	24,50
LISTELLO15X8PIA-04	15x8mm	ORO	2m	--	0,098 kg/m	24,50
LISTELLO15X8PIA-05	15x8mm	WENGE'	2m	--	0,098 kg/m	24,50
LISTELLO15X8PIA-06	15x8mm	BRONZO	2m	--	0,098 kg/m	24,50

### SCHEDA TECNICA PRODOTTO

MOD.	A*	H*
15x8mm	15,8	8,8

\*MISURE IN MILLIMETRI

Su richiesta è possibile ordinare il profilo da 10x8mm; per informazioni sul minimo d'ordine e tempi di consegna rivolgersi al responsabile delle vendite.

*On demand it is possible to order the 10x8mm profile, for information on the minimum order and delivery time please consult our sales manager.*

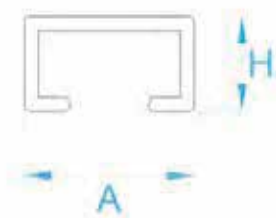

# LISTELLO GLITTERATO

Prodotto da GRUPPO SIBAR.

**Materiale:** Profilo in Alluminio - Decorazione in gel.

## COLORI



SCHEDA ORDINE PRODOTTO						
€/ml	COD.	MOD.				
31,76	LISTELLO10X8PIA-13	10x8mm	ARGENTO	1m	25m	0,065 kg/m
31,76	LISTELLO10X8PIA-14	10x8mm	VIOLA	1m	25m	0,065 kg/m
31,76	LISTELLO10X8PIA-15	10x8mm	SMOKE	1m	25m	0,065 kg/m
31,76	LISTELLO10X8PIA-16	10x8mm	SABBIA	1m	25m	0,065 kg/m
31,76	LISTELLO10X8PIA-13A	10x8mm	ARGENTO	2m	50m	0,065 kg/m
31,76	LISTELLO10X8PIA-14A	10x8mm	VIOLA	2m	50m	0,065 kg/m
31,76	LISTELLO10X8PIA-15A	10x8mm	SMOKE	2m	50m	0,065 kg/m
31,76	LISTELLO10X8PIA-16A	10x8mm	SABBIA	2m	50m	0,065 kg/m
33,70	LISTELLO15X8PIA-13	15x8mm	ARGENTO	1m	25m	0,098 kg/m
33,70	LISTELLO15X8PIA-14	15x8mm	VIOLA	1m	25m	0,098 kg/m
33,70	LISTELLO15X8PIA-15	15x8mm	SMOKE	1m	25m	0,098 kg/m
33,70	LISTELLO15X8PIA-16	15x8mm	SABBIA	1m	25m	0,098 kg/m
33,70	LISTELLO15X8PIA-13A	15x8mm	ARGENTO	2m	50m	0,098 kg/m
33,70	LISTELLO15X8PIA-14A	15x8mm	VIOLA	2m	50m	0,098 kg/m
33,70	LISTELLO15X8PIA-15A	15x8mm	SMOKE	2m	50m	0,098 kg/m
33,70	LISTELLO15X8PIA-16A	15x8mm	SABBIA	2m	50m	0,098 kg/m

SCHEDA TECNICA PRODOTTO		
MOD.	A*	H*
10x8mm	10	8
15x8mm	15	8

\*MISURE IN MILLIMETRI

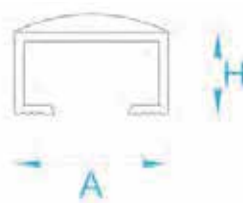

## LISTELLI IN ALLUMINIO

Importati da GRUPPO SIBAR, i listelli sono disponibili in una vasta gamma di modelli e misure pronti a soddisfare pienamente anche la clientela più esigente.  
**Materiale:** Alluminio.

COLORI

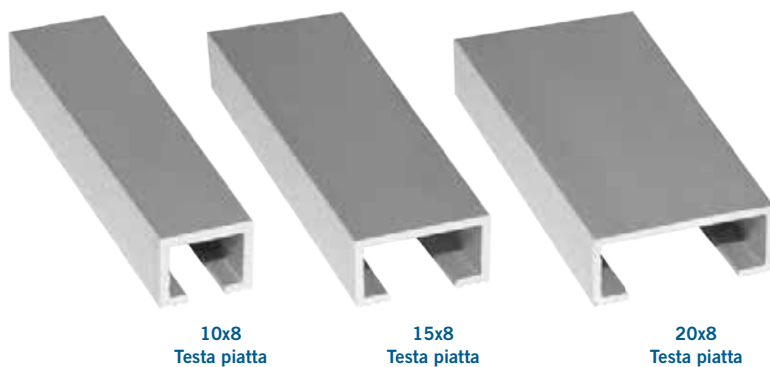

SCHEDA ORDINE PRODOTTO						
COD.	MOD.		↔	↷	↶	€/ml
LISTELLO10X8PIA-01	10x8mm - Testa piatta	Lucida	2,5m	62,5m	0,078 kg/m	6,88
LISTELLO10X8PIA-02	10x8mm - Testa piatta	Satinata	2,5m	62,5m	0,077 kg/m	6,88
LISTELLO15X8PIA-01	15x8mm - Testa piatta	Lucida	2,5m	62,5m	0,092 kg/m	8,10
LISTELLO15X8PIA-02	15x8mm - Testa piatta	Satinata	2,5m	62,5m	0,090 kg/m	8,10
LISTELLO15X8PIA-02A	15x8mm - Testa piatta	**Spazzolata	2,5m	62,5m	0,090 kg/m	
LISTELLO20X8PIA-01	20x8mm - Testa piatta	Lucida	2,5m	62,5m	0,112 kg/m	9,69
LISTELLO20X8PIA-02	20x8mm - Testa piatta	Satinata	2,5m	62,5m	0,107 kg/m	9,69

SCHEDA TECNICA PRODOTTO			
COD.	A*	H*	
10x8mm - Testa piatta	10	8	
15x8mm - Testa piatta	15	8	
20x8mm - Testa piatta	20	8	

\*MISURE IN MILLIMETRI



\*\*Finitura spazzolata

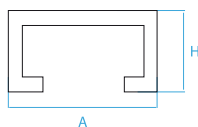

## LISTELLI IN ALLUMINIO

Importati da GRUPPO SIBAR, i listelli sono disponibili in una vasta gamma di modelli e misure pronti a soddisfare pienamente anche la clientela più esigente.  
**Materiale:** Alluminio.

### COLORI

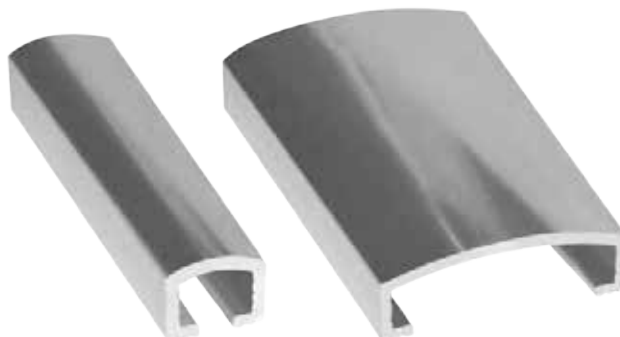

**10x8**  
Testa arrotondata

**25x6**  
Testa arrotondata



SCHEDA ORDINE PRODOTTO						
€/ml	COD.	MOD.				
7,30	LISTELLO10X8ARR-01	10x6mm - Testa arrotondata	Lucida	2,5m	62,5m	0,098 kg/m
8,77	LISTELLO25X6ARR-01	25x6mm - Testa arrotondata	Lucida	2,5m	62,5m	0,115 kg/m

SCHEDA TECNICA PRODOTTO			
MOD.	A*	H*	H1*
10x6mm - Testa arrotondata	10	6	8
25x6mm - Testa arrotondata	25	6	8

\*MISURE IN MILLIMETRI

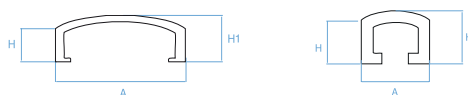

## PROFILI JOLLY IN ALLUMINIO

Importati da GRUPPO SIBAR in alluminio sono disponibili in tre diversi modelli ed in diverse misure e finiture.

**Materiale:** Alluminio.

COLORI



TIPO "A"



SCHEDA ORDINE PRODOTTO							€/ml
COD.	MOD.		↔				
PRALLO8-02	8mm - Tipo A	Satinata	2,5m	62,5m	0,088 kg/m		7,94
PRALLO8-03	8mm - Tipo A	Lucida	2,5m	62,5m	0,088 kg/m		7,99
PRALL10-02	10mm - Tipo A	Satinata	2,5m	62,5m	0,090 kg/m		8,10
PRALL10-03	10mm - Tipo A	Lucida	2,5m	62,5m	0,090 kg/m		8,25
PRALL12-02	12mm - Tipo A	Satinata	2,5m	62,5m	0,113 kg/m		8,30
PRALL12-03	12mm - Tipo A	Lucida	2,5m	62,5m	0,113 kg/m		8,45

SCHEDA TECNICA PRODOTTO				
MOD.	A*	H*	H1*	
8mm - Tipo A	24	8,5	11,1	
10mm - Tipo A	24	10,5	13,1	
12mm - Tipo A	24	12,5	15,1	

\*MISURE IN MILLIMETRI

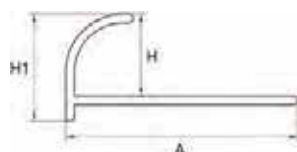

## PROFILI JOLLY TONDO IN ALLUMINIO

Importato da GRUPPO SIBAR in alluminio, è usato come paraspigolo per gli angoli esterni dei rivestimenti in piastrelle.

**Materiale:** Alluminio.

### COLORI

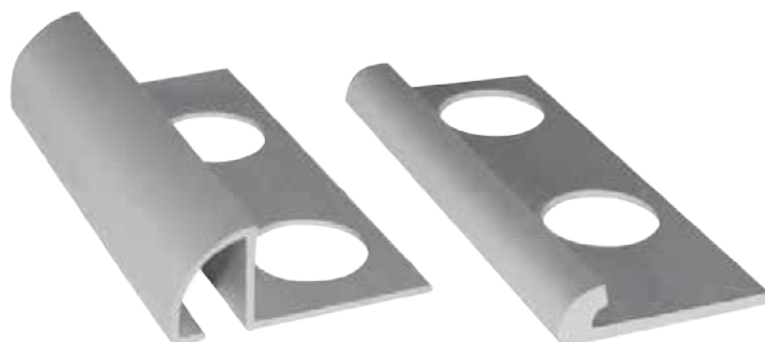

TIPO "C"

TIPO "COMPACT"



SCHEDA ORDINE PRODOTTO						
€/ml	COD.	MOD.				
12,00	PRS5-02	4,55mm - Compact	Satinata	2,5m	62,5m	0,111 kg/m
12,35	PRS5-03	4,55mm - Compact	Lucida	2,5m	62,5m	0,111 kg/m
9,53	PRALL08-02C	8mm - Tipo C	Satinata	2,5m	62,5m	0,100 kg/m
9,89	PRALL08-03C	8mm - Tipo C	Lucida	2,5m	62,5m	0,100 kg/m
11,05	PRALL10-02C	10mm - Tipo C	Satinata	2,5m	62,5m	0,110 kg/m
11,36	PRALL10-03C	10mm - Tipo C	Lucida	2,5m	62,5m	0,110 kg/m
12,45	PRALL12-02C	12mm - Tipo C	Satinata	2,5m	62,5m	0,131 kg/m
12,79	PRALL12-03C	12mm - Tipo C	Lucida	2,5m	62,5m	0,131 kg/m

SCHEDA TECNICA PRODOTTO						
MOD.	A*	B*	C*	D*	H*	H1*
4,55mm - Compact	23	5,66	--	1,1	4,55	5,66
8mm - Tipo C	26,3	8	4	0,9	8,5	9,4
10mm - Tipo C	27,8	9	4	0,9	10,5	11,4
12mm - Tipo C	29,8	11	4	0,9	12,5	13,4

\*MISURE IN MILLIMETRI

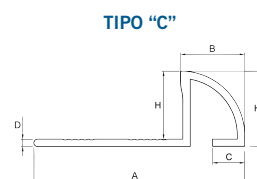
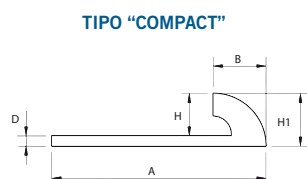

## PROFILI JOLLY QUADRO IN ALLUMINIO

Importato da GRUPPO SIBAR in alluminio, è usato come parasigolo per gli angoli esterni dei rivestimenti in piastrelle.

**Materiale:** Alluminio.

COLORI

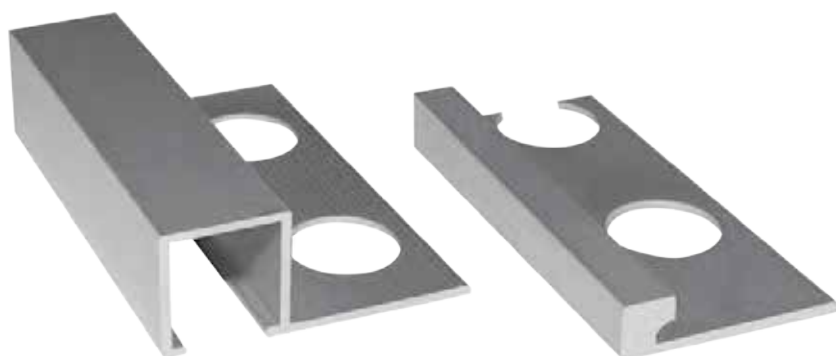

JOLLY QUADRO

TIPO "COMPACT"



### SCHEDA ORDINE PRODOTTO

COD.	MOD.					€/ml
PRS5-02A	4,55mm - Compact	Satinata	2,5m	62,5m	0,130 kg/m	7,94
PRS5-03A	4,55mm - Compact	Lucida	2,5m	62,5m	1,130 kg/m	9,39
PRTERMU-15	8,5mm	Lucida	2,5m	62,5m	0,120 kg/m	10,20
PRTERMU-16	8,5mm	Satinata	2,5m	62,5m	0,118 kg/m	9,40
PRTERMU-01	10,5mm	Lucida	2,5m	62,5m	0,141 kg/m	11,15
PRTERMU-02	10,5mm	Satinata	2,5m	62,5m	0,135 kg/m	10,40
PRTERMU-03	12,5mm	Lucida	2,5m	62,5m	0,156 kg/m	13,00
PRTERMU-04	12,5mm	Satinata	2,5m	62,5m	0,145 kg/m	12,32

### SCHEDA TECNICA PRODOTTO

MOD.	A*	B*	D*	H*	H1*
4,55mm - Compact	23	5,66	1,1	4,55	5,66
8,5mm	29,4	9,4	0,9	8,5	9,4
10,5mm	31,4	11,4	0,9	10,5	11,4
12,5mm	33,4	13,4	0,9	12,5	13,4

\*MISURE IN MILLIMETRI

JOLLY QUADRO

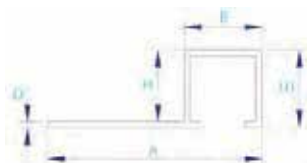

TIPO "COMPACT"



## ■ ■ CAPSULE IN ALLUMINIO

Le capsule in alluminio permettono la realizzazione di raccordi a 2 o 3 assi di profili in alluminio.

**Materiale:** Alluminio.

### COLORI

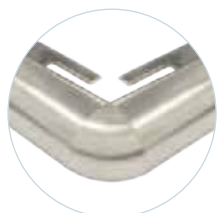

Modo di installazione capsula tonda

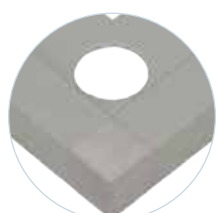

Modo di installazione capsula quadra

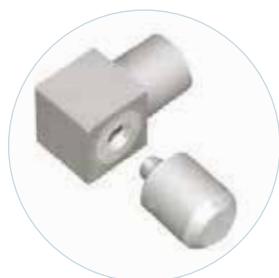

Possibilita' di montaggio come tappo svitando la parte cilindrica



CAPSULA TONDA



CAPSULA QUADRA

SCHEDA ORDINE PRODOTTO							
€/pz	COD.	MOD.					
23,40	CAPAL08-01	Tonda alluminio 8mm	Lucida	10	100	0,003	kg/pz
25,08	CAPAL08-02	Tonda alluminio 8mm	Satinata	10	100	0,003	kg/pz
26,75	CAPAL10-01	Tonda alluminio 10mm	Lucida	10	100	0,004	kg/pz
28,10	CAPAL10-02	Tonda alluminio 10mm	Satinata	10	100	0,004	kg/pz
26,75	CAPAL12-01	Tonda alluminio 12,5mm	Lucida	10	100	0,012	kg/pz
28,10	CAPAL12-02	Tonda alluminio 12,5mm	Satinata	10	100	0,012	kg/pz
23,40	CAPAL08-01A	Quadra alluminio 8mm	Lucida	10	100	0,006	kg/pz
25,08	CAPAL08-02A	Quadra alluminio 8mm	Satinata	10	100	0,006	kg/pz
25,10	CAPAL10-01A	Quadra alluminio 10mm	Lucida	10	100	0,009	kg/pz
27,10	CAPAL10-02A	Quadra alluminio 10mm	Satinata	10	100	0,009	kg/pz
26,75	CAPAL12-01A	Quadra alluminio 12,5mm	Lucida	10	100	0,013	kg/pz
28,10	CAPAL12-02A	Quadra alluminio 12,5mm	Satinata	10	100	0,013	kg/pz

SCHEDA TECNICA PRODOTTO				
MOD.	A*	B*	C*	D*
Tonda alluminio 8mm	8	9,4	11	5,3
Tonda alluminio 10mm	11,4	9	11	6,6
Tonda alluminio 12,5mm	13,4	11	11	8,6
Quadra alluminio 8mm	9,4	9,4	10,4	7,8
Quadra alluminio 10mm	11,4	11,4	11	9,6
Quadra alluminio 12,5mm	13,4	13,4	11	11,6

\*MISURE IN MILLIMETRI

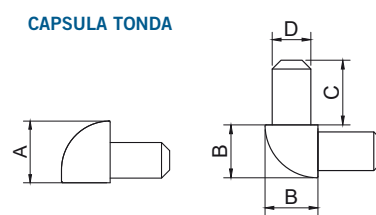
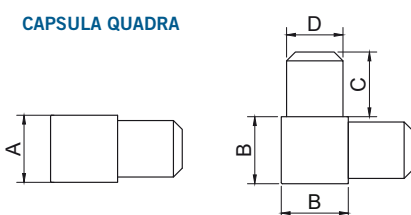

## PROFILI JOLLY ECO IN ALLUMINIO

Importato da GRUPPO SIBAR, questo profilo è usato come paraspiogo per gli angoli esterni dei rivestimenti in piastrelle. Si differenzia dal profilo Tipo C per lo spessore ridotto. **Materiale:** Alluminio.

NOR



COLORI



### SCHEDA ORDINE PRODOTTO

COD.	MOD.		↔			€/ml
PRALL10-02CL	10mm - Tipo C NOR	Satinata	2,5m	62,5m	0,090 kg/m	7,86
PRALL10-03CL	10mm - Tipo C NOR	Lucida	2,5m	62,5m	0,090 kg/m	7,99
PRALL12-02CL	12mm - Tipo C NOR	Satinata	2,5m	62,5m	0,100 kg/m	7,96
PRALL12-03CL	12mm - Tipo C NOR	Lucida	2,5m	62,5m	0,100 kg/m	8,10

### SCHEDA TECNICA PRODOTTO

MOD.	A*	H*	H1*
10mm	27,8	10,5	11,2
12mm	29,8	12,5	13,2

\*MISURE IN MILLIMETRI



## PROFILI JOLLY ECO QUADRO IN ALLUMINIO

Importato da GRUPPO SIBAR, questo profilo con sezione quadrata fornisce una finitura elegante e protettiva agli angoli e agli spigoli delle piastrelle. Può anche essere utilizzato come elemento di separazione tra le piastrelle. Questo modello si caratterizza per lo spessore ridotto. **Materiale:** Alluminio.

NOR



### SCHEDA ORDINE PRODOTTO

COD.	MOD.		↔			€/ml
PRRET10-01	10mm - NOR	Lucida	2,5m	62,5m	0,095 kg/m	8,35
PRRET10-02	10mm - NOR	Satinata	2,5m	62,5m	0,095 kg/m	7,22
PRRET12-03	12mm - NOR	Lucida	2,5m	62,5m	0,105 kg/m	9,20
PRRET12-04	12mm - NOR	Satinata	2,5m	62,5m	0,105 kg/m	7,75

### SCHEDA TECNICA PRODOTTO

MOD.	A*	B*	H*	H1*
10mm - NOR	31,0	9,8	10,3	10,9
12mm - NOR	31,0	9,8	12,3	12,9

\*MISURE IN MILLIMETRI

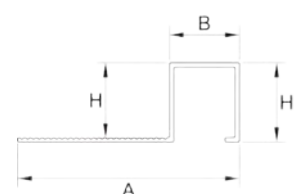

## PROFILO PROTEGGI GRADINO IN ALLUMINIO

Importato da GRUPPO SIBAR conferisce, grazie alla sua sezione arrotondata, eleganza e raffinatezza agli spigoli dei gradini.  
**Materiale:** Alluminio.

### COLORI



Installazione del profilo  
proteggi gradino



SCHEDA ORDINE PRODOTTO						
€/ml	<input type="text" value="COD."/>	<input type="text" value="MOD."/>				
13,40	PRGR13-02	13mm	Satinata	2,5m	62,5m	0,177kg/m

SCHEDA TECNICA PRODOTTO							
<input type="text" value="MOD."/>	A*	B*	C*	D*	H*	H1*	
13mm	27	18	20	0,8	12,2	21	

\*MISURE IN MILLIMETRI

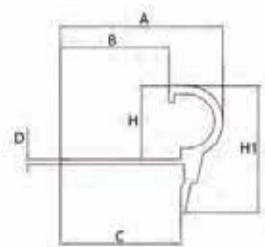

## GIUNTO DI DILATAZIONE IN ALLUMINIO

Importati da GRUPPO SIBAR in alluminio sono in grado di prevenire il distacco della mattonella in seguito ad assestamenti delle strutture portanti o al ritiro del cemento durante il processo di maturazione.

**Materiale:** Alluminio - PVC morbido.

COLORI



Giunto di dilatazione in alluminio

SCHEDA ORDINE PRODOTTO								
COD.	MOD.							€/ml
GIUNTOALL10-01	10mm	●	○	Satinata	2m	16m	0,230 kg/m	21,00
GIUNTOALL10-02	10mm	●	●	Satinata	2m	16m	0,230 kg/m	21,00
GIUNTOALL12-01	12mm	●	○	Satinata	2m	16m	0,250 kg/m	23,80
GIUNTOALL12-02	12mm	●	●	Satinata	2m	16m	0,250 kg/m	23,80

SCHEDA TECNICA PRODOTTO				
MOD.	A*	H*	H1*	S*
10mm	46,4	10,5	11,3	10,8
12mm	46,4	12,3	13,1	10,8

\*MISURE IN MILLIMETRI

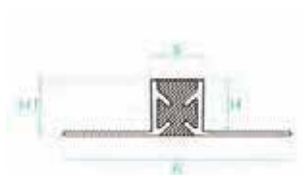

## PROFILO LISTELLO "T" IN ALLUMINIO

Importati da GRUPPO SIBAR permettono la separazione di pavimenti a pari livello. Sono ideali come copertura di eventuali imperfezioni fra pavimenti realizzati in materiali differenti.

**Materiale:** Alluminio.

### COLORI



Installazione  
del profilo listello "T"



SCHEDA ORDINE PRODOTTO						
€/ml	COD.	MOD.				
8,10	PRT10-01	10mm	Lucida	2,5m	62,5m	0,088 kg/m
7,50	PRT10-02	10mm	Satinata	2,5m	62,5m	0,088 kg/m
9,77	PRT20-01	20mm	Lucida	2,5m	62,5m	0,095 kg/m
8,60	PRT20-02	20mm	Satinata	2,5m	62,5m	0,095 kg/m

SCHEDA TECNICA PRODOTTO					
MOD.	A*	B*	C*	H*	H1*
10mm	10,9	2	1,7	8,9	10,9
20mm	19,4	1,9	1,7	8,9	10,9

\*MISURE IN MILLIMETRI

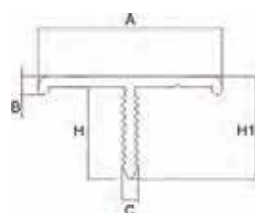

## GIUNTO DI DELIMITAZIONE IN ALLUMINIO

Importato da GRUPPO SIBAR, questo profilo con bordo quadro offre un alto livello di resistenza e finitura agli angoli e agli spigoli delle piastrelle. Il bordo sottile permette di utilizzarlo come giunto di separazione e decorazione fra pavimenti realizzati in materiali differenti.

**Materiale:** Alluminio.

**COLORI**



Giunto di delimitazione



SCHEDA ORDINE PRODOTTO						
COD.	MOD.		↔	↙	↘	€/ml
GIUNTODELIM08-01	8mm	Lucida	2,5m	62,5m	0,077 kg/m	6,20
GIUNTODELIM08-02	8mm	Satinata	2,5m	62,5m	0,077 kg/m	5,52
GIUNTODELIM10-01	10mm	Lucida	2,5m	62,5m	0,082 kg/m	6,65
GIUNTODELIM10-02	10mm	Satinata	2,5m	62,5m	0,082 kg/m	5,90
GIUNTODELIM12-01	12mm	Lucida	2,5m	62,5m	0,088 kg/m	6,97
GIUNTODELIM12-02	12mm	Satinata	2,5m	62,5m	0,088 kg/m	6,20

SCHEDA TECNICA PRODOTTO			
MOD.	A*	H*	H1*
8mm	21,6	8,2	9,1
10mm	21,6	10,2	11,1
12mm	21,6	12,2	13,1

\*MISURE IN MILLIMETRI

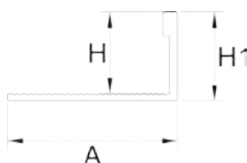

## PROFILO TERMINALE A RAMPA IN ALLUMINIO

Importato da GRUPPO SIBAR, questo profilo è adatto a raccordare senza gradini due livelli di pavimentazione di differente spessore e/o materiale. La particolare robustezza del profilo consente di resistere a carichi elevati.





**Materiale:** Alluminio.

### COLORI



Profilo terminale a rampa



SCHEDA ORDINE PRODOTTO							
€/ml	COD.	MOD.					
11,73	PRTERMRAMPA10-01	10mm	Satinata	2,5m	50m	0,180 kg/m	
12,49	PRTERMRAMPA12-01	12mm	Satinata	2,5m	50m	0,190 kg/m	

SCHEDA TECNICA PRODOTTO					
MOD.	A*	B*	H*	H1*	
10mm	41,9	21,2	10,0	11,3	
12mm	41,9	22,4	12,0	13,3	

\*MISURE IN MILLIMETRI



## PARASPIGOLI IN ALLUMINIO

Prodotto da GRUPPO SIBAR in alluminio è disponibile lucido e satinato. E' utile alleato nella protezione degli spigoli laterali. La qualità del prodotto garantisce resistenza e facilità di applicazione.

**Materiale:** Alluminio.

COLORI



### SCHEDA ORDINE PRODOTTO

COD.	MOD.					€/ml
PALL20X20-01	Paraspigolo alluminio 20mm	Lucida	2,7m	67,5m	0,085 kg/m	6,27
PALL20X20-02	Paraspigolo alluminio 20mm	Satinata	2,7m	67,5m	0,085 kg/m	6,27
PALL25X25-01	Paraspigolo alluminio 25mm	Lucida	2,7m	67,5m	0,095 kg/m	7,52
PALL25X25-02	Paraspigolo alluminio 25mm	Satinata	2,7m	67,5m	0,095 kg/m	7,52
PALL30X30-01	Paraspigolo alluminio 30mm	Lucida	2,7m	67,5m	0,120 kg/m	9,20
PALL30X30-02	Paraspigolo alluminio 30mm	Satinata	2,7m	67,5m	0,120 kg/m	9,20

### SCHEDA TECNICA PRODOTTO

MOD.	A*	B*	H*
Paraspigolo alluminio 20mm	20	27	14
Paraspigolo alluminio 25mm	25	33	19
Paraspigolo alluminio 30mm	30	41	23

\*MISURE IN MILLIMETRI

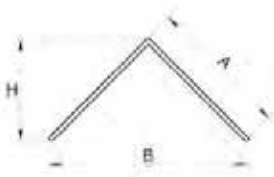

## BATTISCOPIA IN ALLUMINIO

Importato da GRUPPO SIBAR in alluminio, il battiscopa unisce un design moderno ed elegante ad un'ottima resistenza. Ideale negli ambienti che richiedono igiene e alto pregio estetico.

**Materiale:** Aluminium.

### COLORI



Esempio installazione



SCHEDA ORDINE PRODOTTO							
€/ml	COD.	MOD.					
14,87	BATSCOALU-01	60mm	Satinata	●	2m	40m	0,270 kg/m
18,27	BATSCOALU-01A	60mm	Lucida	●	2m	40m	0,270 kg/m
18,70	BATSCOALU-02	80mm	Satinata	●	2m	40m	0,350 kg/m
22,95	BATSCOALU-02A	80mm	Lucida	●	2m	40m	0,350 kg/m
23,00	BATSCOALU-03	100mm	Satinata	●	2m	40m	0,430 kg/m
28,20	BATSCOALU-03A	100mm	Lucida	●	2m	40m	0,430 kg/m

SCHEDA TECNICA PRODOTTO				
MOD.	A*	B*	C*	D*
60mm	60	46,5	15	1,4
80mm	80	66,5	15	1,4
100mm	100	86,5	15	1,4

\*MISURE IN MILLIMETRI

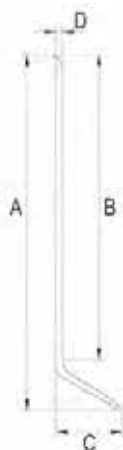

## GOCCIOLATOIO NOR PER BALCONI E TERRAZZE IN ALLUMINIO

Importato da GRUPPO SIBAR, il gocciolatoio protegge i bordi di balconi e terrazze costantemente esposti alle intemperie. La sua forma permette di incanalare, in modo efficace, l'acqua lontano dal muro, evitando la corrosione della facciata.

**Materiale:** Alluminio.

### COLORI



Gocciolatoio NOR per balconi e terrazze

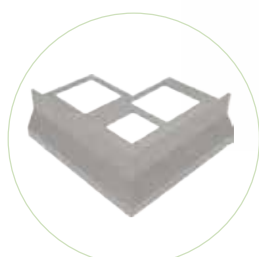

Angolare

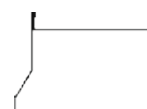

SCHEDA ORDINE PRODOTTO							€/ml
COD.	MOD.						
PRBT55-01	55mm - NOR		2,7m	27m	0,445 kg/m		39,00
PRBT55-01ANG	Angolare NOR		--	8 pz	0,190 kg/pz		86,27

SCHEDA TECNICA PRODOTTO										
MOD.	A*	B*	C*	D*	E*	F*	G*	H*	I*	
Gocciolatoio alluminio	77,7	3,3	12,2	11	11	1,2	1,5	42,3	12	

\*MISURE IN MILLIMETRI

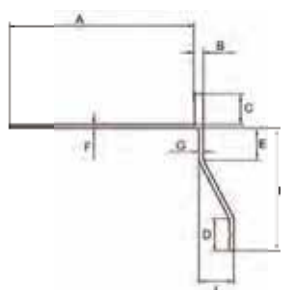

## GOCCIOLATOIO TOP PER BALCONI E TERRAZZE

Importato da GRUPPO SIBAR, il gocciolatoio TOP protegge i bordi di balconi e terrazze costantemente esposti alle intemperie. Permette di incanalare l'acqua lontano dal muro evitando la corrosione della facciata. Differisce dal modello NOR per la presenza di fori ad asola per l'evacuazione di eventuale acqua filtrata sotto la piastrella.

**Materiale:** PRBT75-01 e PRBT75-01ANG in alluminio - PRBT75-01GIU in ABS - PRBT75-01A in PVC.

### COLORI



Fori per l'evacuazione dell'acqua sotto la piastrella



Gocciolatoio TOP per balconi e terrazze



Angolare

Giunto



SCHEDA ORDINE PRODOTTO						
€/ml	COD.	MOD.				
45,05	PRBT75-01	75mm TOP - Alluminio		2,7m	27m	0,772 kg/m
17,00	PRBT75-01P	75mm TOP - Plastica		2,7m	27m	0,430 kg/m
75,58	PRBT75-01ANG	Angolare TOP		--	6 pz	0,290 kg/pz
12,11	PRBT75-01GIU	Giunto TOP		--	--	0,008 kg/pz

SCHEDA TECNICA PRODOTTO									
MOD.	A*	B*	C*	D*	E*	S*	S1*	H*	H1*
75mm TOP - Alluminio	95,0	78,3	25,0	2,7	60,5	1,4	1,6	12,4	74,3
75mm TOP - Plastica	85,1	68,4	25,0	2,6	60,5	1,6	1,6	12,1	74,2
Giunto TOP	75	20	5	20	--	--	--	--	--

\*MISURE IN MILLIMETRI

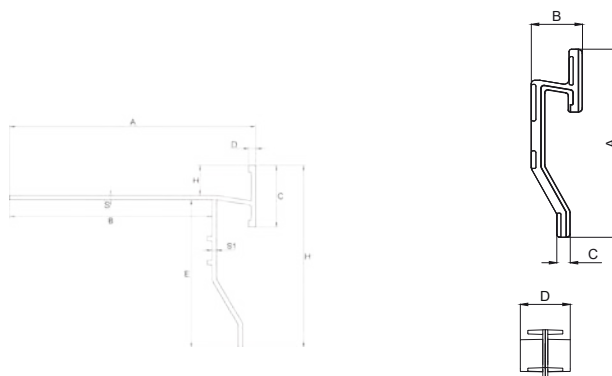

## PROFILI JOLLY IN ACCIAIO

Prodotto da GRUPPO SIBAR, è indicato per la protezione e la decorazione degli angoli rivestiti con piastrelle.

**Materiale:** Acciaio inox AISI304.



Profilo Jolly in acciaio

COLORI



SCHEDA ORDINE PRODOTTO						
COD.	MOD.					€/ml
PRACC08-01	8mm	Satinata	2,5m	35m	0,228 kg/pz	21,70
PRACC08-02	8mm	Lucida	2,5m	35m	0,228 kg/pz	22,20
PRACC10-01	10mm	Satinata	2,5m	30m	0,272 kg/pz	23,80
PRACC10-02	10mm	Lucida	2,5m	30m	0,272 kg/pz	24,70
PRACC12-02	12,5mm	Satinata	2,5m	25m	0,319 kg/pz	26,20
PRACC12-01	12,5mm	Lucida	2,5m	25m	0,319 kg/pz	26,75

SCHEDA TECNICA PRODOTTO			
MOD.	A*	H*	H1*
8mm	33	8	9
10mm	30	10	11
12,5mm	35	12,5	13,5

\*MISURE IN MILLIMETRI

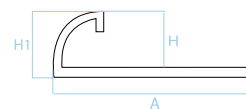

## PROFILI JOLLY QUADRO IN ACCIAIO

Prodotto da GRUPPO SIBAR, è indicato per la protezione e la decorazione degli angoli rivestiti con piastrelle.

**Materiale:** Acciaio inox AISI304.



Profilo Jolly quadro in acciaio

COLORI



SCHEDA ORDINE PRODOTTO						
COD.	MOD.					€/ml
PRACC08-01A	8mm	Satinata	2,5m	35m	0,228 kg/pz	21,73
PRACC08-02A	8mm	Lucida	2,5m	35m	0,228 kg/pz	22,57
PRACC10-01A	10mm	Satinata	2,5m	30m	0,272 kg/pz	23,82
PRACC10-02A	10mm	Lucida	2,5m	30m	0,272 kg/pz	24,66
PRACC12-02A	12,5mm	Satinata	2,5m	25m	0,319 kg/pz	26,25
PRACC12-01A	12,5mm	Lucida	2,5m	25m	0,319 kg/pz	26,75

SCHEDA TECNICA PRODOTTO			
MOD.	A*	H*	H1*
8mm	29	8	9
10mm	26	10	11
12,5mm	30	12,5	13,5

\*MISURE IN MILLIMETRI

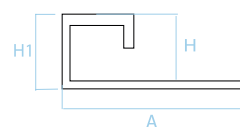

## ■ ■ CAPSULE IN ACCIAIO

Prodotto da GRUPPO SIBAR, è indicato per la protezione e la decorazione degli angoli rivestiti con piastrelle.

**Materiale:** Acciaio inox AISI304.

### COLORI

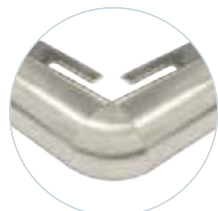

Modo di installazione capsula tonda

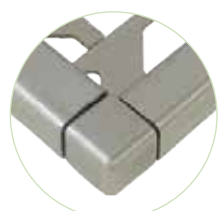

Modo di installazione capsula quadra



Possibilita' di montaggio come tappo svitando la parte cilindrica



CAPSULA TONDA



CAPSULA QUADRA

SCHEDA ORDINE PRODOTTO						
€/pz	COD.	MOD.				
26,75	CAPACCIAIO08-01	Tonda acciaio 8mm	Lucida	10	100	0,010 kg/pz
27,75	CAPACCIAIO10-01	Tonda acciaio 10mm	Lucida	10	100	0,020 kg/pz
28,42	CAPACCIAIO12-01	Tonda acciaio 12,5mm	Lucida	10	100	0,023 kg/pz
29,42	CAPACCIAIO08-01A	Quadra acciaio 8mm	Lucida	10	100	0,013 kg/pz
30,10	CAPACCIAIO10-01A	Quadra acciaio 10mm	Lucida	10	100	0,020 kg/pz
31,10	CAPACCIAIO12-01A	Quadra acciaio 12.5mm	Lucida	10	100	0,035 kg/pz

\*MISURE IN CENTIMETRI

SCHEDA TECNICA PRODOTTO				
MOD.	A*	B*	C*	D*
Tonda acciaio 8mm	9	9	11	6
Tonda acciaio 10mm	11	11	11	7,6
Tonda acciaio 12,5mm	13,5	13,5	11	10,4
Quadra acciaio 8mm	9	9	11	7
Quadra acciaio 10mm	11	11	11	9
Quadra acciaio 12,5mm	13,5	13,5	11	11,5

\*MISURE IN MILLIMETRI

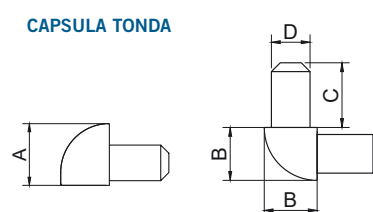
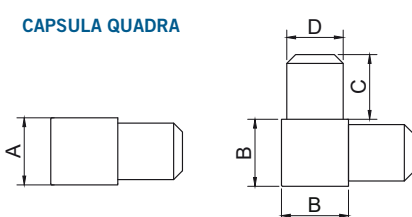

## PROFILI IN ACCIAIO

Prodotto da GRUPPO SIBAR, è indicato per la protezione e la decorazione degli angoli rivestiti con piastrelle. La qualità del materiale usato rende il prodotto molto resistente e durevole nel tempo.

**Materiale:** Acciaio inox AISI304

COLORI

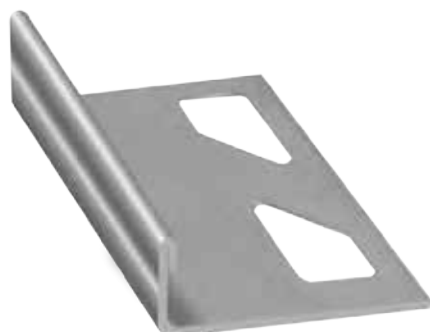

Profilo Terminale in acciaio

SCHEDA ORDINE PRODOTTO						
COD.	MOD.					€/ml
TERMINALE08-01	8mm	Satinata	2,5m	50m	0,170 kg/pz	17,38
TERMINALE08-02	8mm	Lucida	2,5m	50m	0,170 kg/pz	18,05
TERMINALE10-01	10mm	Satinata	2,5m	50m	0,185 kg/pz	19,05
TERMINALE10-02	10mm	Lucida	2,5m	50m	0,185 kg/pz	18,72
TERMINALE12-01	12,5mm	Satinata	2,5m	50m	0,207 kg/pz	19,72
TERMINALE12-02	12,5mm	Lucida	2,5m	50m	0,207 kg/pz	19,39

\*MISURE IN CENTIMETRI

SCHEDA TECNICA PRODOTTO			
MOD.	A*	H*	H1*
8mm	34	8	9
10mm	32	10	11
12,5mm	30	12,5	13,5

\*MISURE IN MILLIMETRI

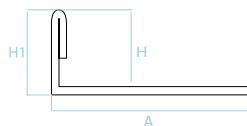

## PROFILO PROTEGGI ANGOLO QUADRO IN PVC

Prodotto da GRUPPO SIBAR è indispensabile nella finitura di rivestimenti in ceramica e pavimentazioni non complanari rafforzando il bordo di piastrelle e prevenendo quindi rotture e scollature. Grazie alla particolare cura infusa nella produzione, il profilo Jolly quadro assicura una resistenza ed un'estetica senza pari. **Materiale:** Profilo in PVC - Capsula in polistirolo neutro.

### COLORI

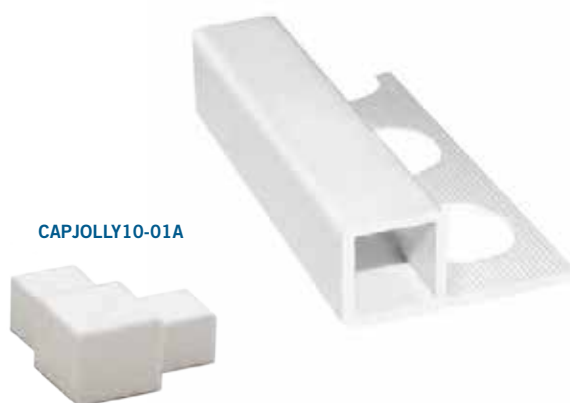

SCHEDA ORDINE PRODOTTO								
€/ml	COD.	MOD.						
2,10	PR10-01A	10mm	Bianco	2,6m	156m	10920m	110x260x110	0,083 kg/m
2,30	PR10-09A	10mm	Grigio	2,6m	143m	11011m	110x260x110	0,083 kg/m
2,45	PR10-10A	10mm	Giallo avana	2,6m	143m	11011m	110x260x110	0,083 kg/m
2,45	PR10-04A	10mm	Rosa	2,6m	143m	11011m	110x260x110	0,083 kg/m
2,45	PR10-36A	10mm	Celeste	2,6m	143m	11011m	110x260x110	0,083 kg/m
--	CAPJOLLY10-01A	10mm	Bianco	--	100pz	--	--	0,001 kg/pz

\*MISURE IN CENTIMETRI

SCHEDA TECNICA PRODOTTO			
MOD.	A*	H*	H1*
10mm	26	10	11,6

\*MISURE IN MILLIMETRI

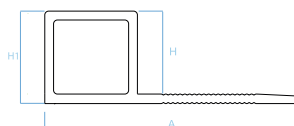

## PROFILO PROTEGGI ANGOLO IN PVC E CAPSULE JOLLY

Prodotto da GRUPPO SIBAR in una vasta gamma di colorazioni e spessori è indispensabile nella finitura di rivestimenti in ceramica e pavimentazioni non complanari rafforzando il bordo di piastrelle e prevenendo quindi rotture e scollature. Il profilo Jolly assicura una resistenza ed un'estetica senza pari.

**Materiale:** Profilo in PVC - Capsula in polistirolo neutro.

### COLORI



Sezione profilo



CAPJOLLY06-01

CAPJOLLY08-01

CAPJOLLY10-01

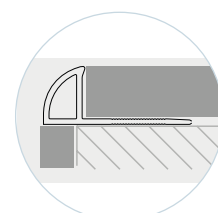

Modo di installazione

### SCHEDA ORDINE PRODOTTO

COD.	MOD.							€/ml
PRO6-01	6mm	Bianco	2,6m	234m	16380m	110x260x110	0,055 kg/m	1,37
PRO8-01	8mm	Bianco	2,6m	234m	16380m	110x260x110	0,070 kg/m	1,50
PR10-01	10mm	Bianco	2,6m	156m	10920m	110x260x110	0,088 kg/m	1,76
PR12-01	12mm	Bianco	2,6m	156m	10920m	110x260x110	0,100 kg/m	2,12
PR10-04	8/10mm	Rosa	2,6m	156m	10920m	110x260x110	0,088 kg/m	2,15
PR10-09	8/10mm	Grigio	2,6m	156m	10920m	110x260x110	0,088 kg/m	2,15
PR10-10	8/10mm	Giallo avana	2,6m	156m	10920m	110x260x110	0,088 kg/m	2,15
PR10-36	8/10mm	Celeste	2,6m	156m	10920m	110x260x110	0,088 kg/m	2,15
CAPJOLLY06-01	6mm	Bianco	--	100pz	--	--	0,001 kg/m	2,03 €/pz
CAPJOLLY08-01	8mm	Bianco	--	100pz	--	--	0,001 kg/m	2,10 €/pz
CAPJOLLY10-01	10mm	Bianco	--	100pz	--	--	0,001 kg/m	2,20 €/pz

\*MISURE IN CENTIMETRI

### SCHEDA TECNICA PRODOTTO

MOD.	A*	H*	H1*
6mm	25,5	7,2	8,5
8mm	26,8	8,5	9,5
10mm	26,8	10,5	11,5
12mm	28	12,5	13,7
8/10mm	26,8	10,5	11,5

\*MISURE IN MILLIMETRI

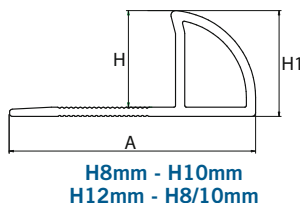
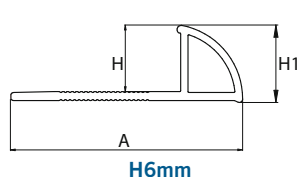

## PROFILO PROTEGGI ANGOLO MARMORIZZATO IN PVC H8/10MM

Prodotto da GRUPPO SIBAR in una vasta gamma di colorazioni e spessori è indispensabile nella finitura di rivestimenti in ceramica e pavimentazioni non complanari rafforzando il bordo di piastrelle e prevenendo quindi rotture e scollature. Il profilo Jolly assicura una resistenza ed un'estetica senza pari.

**Materiale:** PVC.

### COLORI

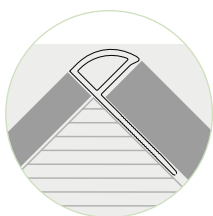
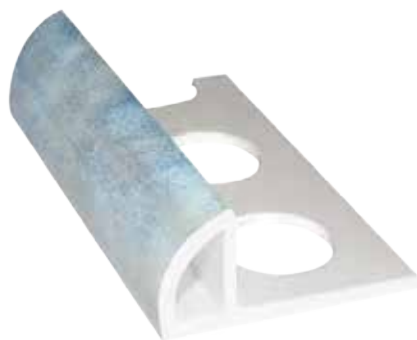
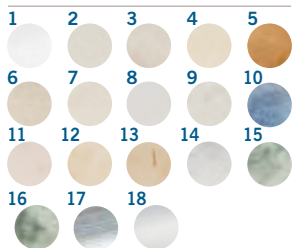

Modo di installazione

SCHEDA ORDINE PRODOTTO								
€/ml	COD.	MOD.						
2,50	PR10-15	8/10mm	Bianco 1	2,6m	156m	10920m	110x260x110	2,860 kg/m
2,50	PR10-52	8/10mm	Beige sabbia 2	2,6m	156m	10920m	110x260x110	2,860 kg/m
2,50	PR10-28	8/10mm	Beige chiaro 3	2,6m	156m	10920m	110x260x110	2,860 kg/m
2,50	PR10-14	8/10mm	Beige 4	2,6m	156m	10920m	110x260x110	2,860 kg/m
2,50	PR10-53	8/10mm	Beige tabacco 5	2,6m	156m	10920m	110x260x110	2,860 kg/m
2,50	PR10-41	8/10mm	Crema ivory 6	2,6m	156m	10920m	110x260x110	2,860 kg/m
2,50	PR10-51	8/10mm	Spiaggia 7	2,6m	156m	10920m	110x260x110	2,860 kg/m
2,50	PR10-55	8/10mm	Travertino grigio 8	2,6m	156m	10920m	110x260x110	2,860 kg/m
2,50	PR10-56	8/10mm	Travertino beige 9	2,6m	156m	10920m	110x260x110	2,860 kg/m
2,50	PR10-26	8/10mm	Celeste azul 10	2,6m	156m	10920m	110x260x110	2,860 kg/m
2,50	PR10-13	8/10mm	Rosa 11	2,6m	156m	10920m	110x260x110	2,860 kg/m
2,50	PR10-57	8/10mm	Rosa pesca 12	2,6m	156m	10920m	110x260x110	2,860 kg/m
2,50	PR10-29	8/10mm	Navona 13	2,6m	156m	10920m	110x260x110	2,860 kg/m
2,50	PR10-12	8/10mm	Grigio 14	2,6m	156m	10920m	110x260x110	2,860 kg/m
2,50	PR10-31	8/10mm	Verde 15	2,6m	156m	10920m	110x260x110	2,860 kg/m
2,50	PR10-34	8/10mm	Verde brasil 16	2,6m	156m	10920m	110x260x110	2,860 kg/m
3,05	PR10-32	8/10mm	Eff. Acciaio Spazz. lucido 17	2,6m	156m	10920m	110x260x110	2,860 kg/m
3,05	PR10-33	8/10mm	Eff. acciaio spazz. opaco 18	2,6m	156m	10920m	110x260x110	2,860 kg/m

\*MISURE IN CENTIMETRI

SCHEDA TECNICA PRODOTTO			
MOD.	A*	H*	H1*
8/10mm	26,8	10,5	11,5

\*MISURE IN MILLIMETRI

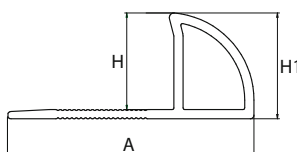

## ■ ■ SGUSCIO, SGUSCETTA E RACCORDI

Prodotto da GRUPPO SIBAR in PVC estruso antiurto. Servono a raccordare gli angoli interni delle pareti, evitando le inestetiche fughe, fornendo una superficie omogenea e facile da pulire.

**Materiale:** PVC.

### COLORI

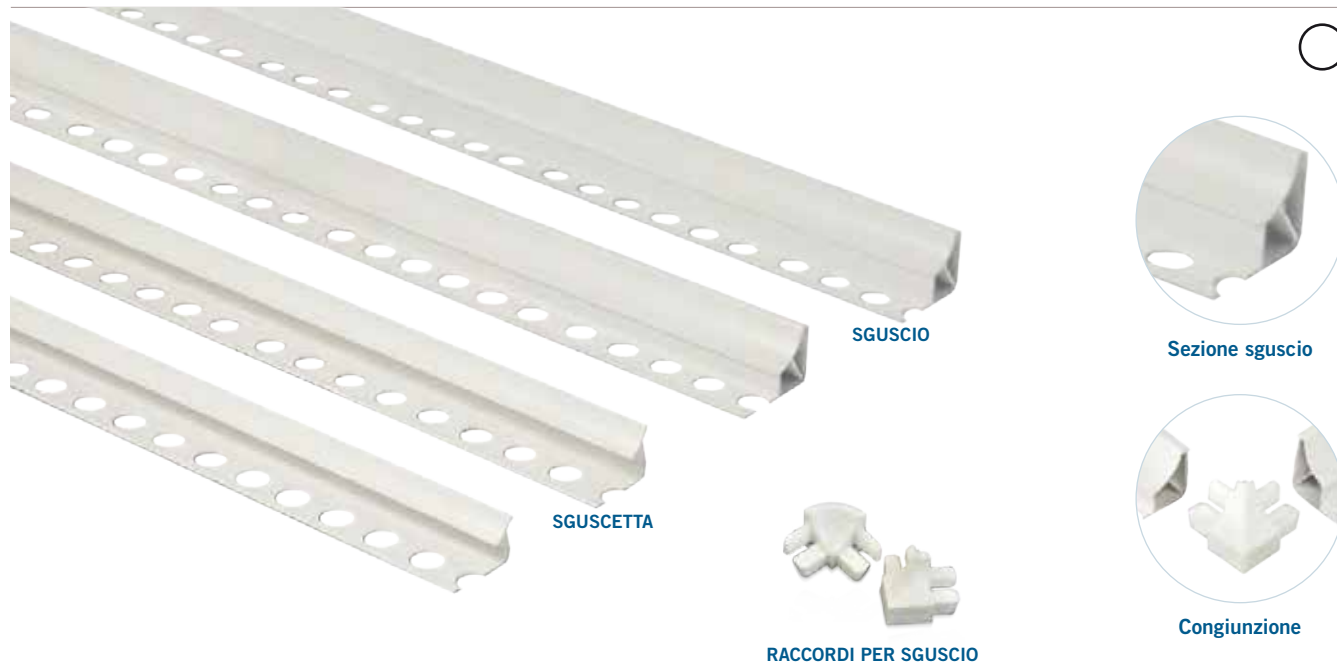

SCHEDA ORDINE PRODOTTO								€/ml
COD.	MOD.							
SGU08-01	Sguscio H8mm	○	2,6m	52m	3640m	110x260x110	0,144 kg/m	3,90
SGU10-01	Sguscio H10mm	○	2,6m	52m	3640m	110x260x110	0,168 kg/m	3,97
SGU08-02	Sguscetta H8mm	○	2,6m	156m	10920m	110x260x110	0,084 kg/m	2,10
SGU10-02	Sguscetta H10mm	○	2,6m	130m	9100m	110x260x110	0,090 kg/m	2,30

\*MISURE IN CENTIMETRI

SCHEDA ORDINE PRODOTTO					€/pz
COD.	MOD.				
RASGU-EST08	Raccordo esterno per sguscio H8mm	○	100pz	0,455 kg/blister	2,15
RASGU-EST10	Raccordo esterno per sguscio H10mm	○	100pz	0,455 kg/blister	2,15
RASGU-INT08	Raccordo interno per sguscio H8mm	○	100pz	0,500 kg/blister	2,15
RASGU-INT10	Raccordo interno per sguscio H10mm	○	100pz	0,500 kg/blister	2,15

\*MISURE IN CENTIMETRI

SCHEDA TECNICA PRODOTTO			
MOD.	A*	L*	H*
Sguscio H8mm	8	38	23
Sguscio H10mm	10	38	25
Sguscetta H8mm	8	29	17
Sguscetta H10mm	10	30	20

\*MISURE IN MILLIMETRI

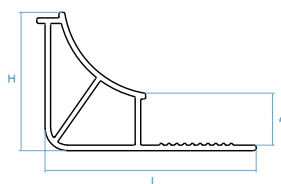
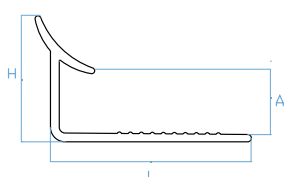

## PARASPIGOLI IN PLASTICA

Prodotto da GRUPPO SIBAR il paraspigolo ornamentale è disponibile bianco, color noce o frassino. È utile alleato nella protezione degli spigoli laterali. Il paraspigolo 22x22 in PVC rigido bianco, è utile per la protezione degli angoli.

**Materiale:** PVC.

### COLORI

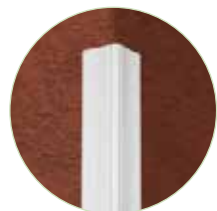

Esempio applicazione paraspigolo ornamentale



**PA22x22-01**  
Paraspigolo in plastica 22x22 mm

**PAP26-04**  
Paraspigolo ornamentale bianco

**PAP26-07**  
Paraspigolo ornamentale noce

**PAP26-08**  
Paraspigolo ornamentale frassino

SCHEDA ORDINE PRODOTTO								
€/ml	COD.	MOD.						
1,50	PA22X22-01	Paraspigolo 22x22		2,6m	286m	10010m	110x260x110	0,074 kg/m
2,90	PAP26-04	Paraspigolo ornamentale		3m	60m	4500m	110x300x50	0,076 kg/m
3,00	PAP26-07	Paraspigolo ornamentale		3m	60m	4500m	110x300x50	0,076 kg/m
3,00	PAP26-08	Paraspigolo ornamentale		3m	60m	4500m	110x300x50	0,076 kg/m

\*MISURE IN CENTIMETRI

SCHEDA TECNICA PRODOTTO			
MOD.	A*	B*	H*
Paraspigolo 22x22	23,5	32,8	16,3
Paraspigolo ornamentale	28,1	37	20,8

\*MISURE IN MILLIMETRI

Paraspigolo 22x22



Paraspigolo ornamentale

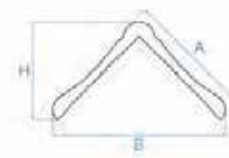

## GIUNTO DI DILATAZIONE

Prodotto da GRUPPO SIBAR è in grado di prevenire il distacco della mattonella in seguito ad assestamenti delle strutture portanti o al ritiro del cemento durante il processo di maturazione. Il suo utilizzo è particolarmente indicato per pavimentazioni industriali e di grandi misure. Il giunto di dilatazione è indicato solo per uso interno. **Materiale:** PVC rigido in coestrusione con PVC morbido.

### COLORI

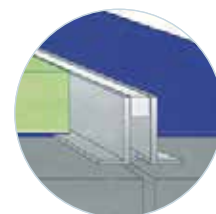

Esempio di applicazione

### SCHEDA ORDINE PRODOTTO

COD.	MOD.								€/ml
SGU08-01	Sguscio H8mm			2,6m	52m	3640m	110x260x110	0,144 kg	--
GIUNTO7X8-01	8x8mm			2m	100m	11200m	110x200x60	0,081 kg/m	1,69
GIUNTO8X8-02	8x8mm			2m	100m	11200m	110x200x60	0,081 kg/m	1,69
GIUNTO9X8-01	10x8mm			2m	100m	9100m	110x200x60	0,090 kg/m	1,92
GIUNTO9X8-02	10x8mm			2m	100m	9100m	110x200x60	0,090 kg/m	1,92
GIUNTO11X8-01	12x8mm			2m	100m	8400m	110x200x60	0,094 kg/m	2,15
GIUNTO11X8-02	12x8mm			2m	100m	8400m	110x200x60	0,094 kg/m	2,15
GIUNTO13X8-01	14x8mm			2m	100m	5500m	110x200x60	0,111 kg/m	2,54
GIUNTO13X8-02	14x8mm			2m	100m	5500m	110x200x60	0,111 kg/m	2,54
GIUNTO16X8-01	16x8mm			2m	100m	5000m	110x200x60	0,122 kg/m	3,25
GIUNTO16X8-02	16x8mm			2m	100m	5000m	110x200x60	0,122 kg/m	3,25

\*MISURE IN CENTIMETRI

### SCHEDA TECNICA PRODOTTO

MOD.	S*	B*	H*
8x8mm	8,2	15	8,2
10x8mm	8,2	15	10,4
12x8mm	8,2	15	12,4
14x8mm	8,2	15	14,1
16x8mm	8,2	15	16,4

\*MISURE IN MILLIMETRI - TOLERANCE ±4%

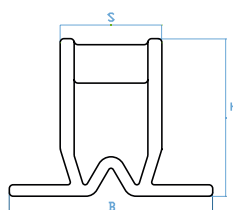

## GIUNTO LISCA DI PESCE, GIUNTO DI DILATAZIONE AD "U", GIUNTO CHIUSO E FUGA

Prodotti da GRUPPO SIBAR in PVC rigido e PVC morbido coestruso, i giunti di dilatazione e le fughe sono dei profili usati per risolvere le problematiche legate agli effetti indesiderati prodotti dalla dilatazione termica, cui sono sottoposti i materiali, in differenti condizioni climatiche. Il giunto a lisca di pesce è indicato solo per uso interno.  
**Materiale:** PVC.

### COLORI

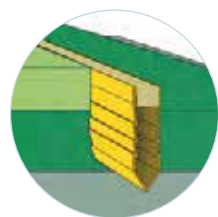

Esempio di installazione giunto a lisca di pesce



SCHEDA ORDINE PRODOTTO									
€/ml	COD.	MOD.							
2,84	GIUNTO PESCE25/8-01	Giunto lisca di pesce 25/8			2,5m	100m	7700m	110x200x60	0,124 kg/m
2,84	GIUNTO PESCE25/8-02	Giunto lisca di pesce 25/8			2,5m	100m	7700m	110x200x60	0,124 kg/m
3,50	GIUNTO PESCE35/8-01	Giunto lisca di pesce 35/8			2,5m	100m	5100m	110x200x60	0,172 kg/m
3,50	GIUNTO PESCE35/8-02	Giunto lisca di pesce 35/8			2,5m	100m	5100m	110x200x60	0,172 kg/m
4,20	GIUNTO PESCE45/8-01	Giunto lisca di pesce 45/8			2,5m	100m	3600m	110x200x60	0,184 kg/m
4,20	GIUNTO PESCE45/8-02	Giunto lisca di pesce 45/8			2,5m	100m	3600m	110x200x60	0,184 kg/m
2,50	GIUNTO6X21-01	Giunto di dilatazione ad "U"		--	2m	100m	12000m	110x200x60	0,061 kg/m
1,37	FUGA26-01	Fuga per pavimenti 5,5x26mm		--	2m	100m	14400m	110x200x60	0,058 kg/m
2,25	FUGA50-01	Fuga per pavimenti 5,5x50mm		--	2m	100m	6300m	110x200x60	0,144 kg/m
2,25	GIUNTO9X26-01	Giunto di dilatazione chiuso		--	2m	100m	--	110x200x60	0,065 kg/m

\*MISURE IN CENTIMETRI

SCHEDA TECNICA PRODOTTO				
MOD.	A*	B*	C*	D*
Giunto lisca di pesce 25/8	8	--	23	--
Giunto lisca di pesce 35/8	8	--	32,4	--
Giunto lisca di pesce 45/8	8	--	44,2	--
Giunto di dilatazione ad "U"	10	6,4	20,5	4
Fuga per pavimenti 5,5x26mm	4,7	2,2	25,3	--
Fuga per pavimenti 5,5x50mm	6,2	2,8	49	--
Giunto di dilatazione chiuso	11	4	26	--

\*MISURE IN MILLIMETRI

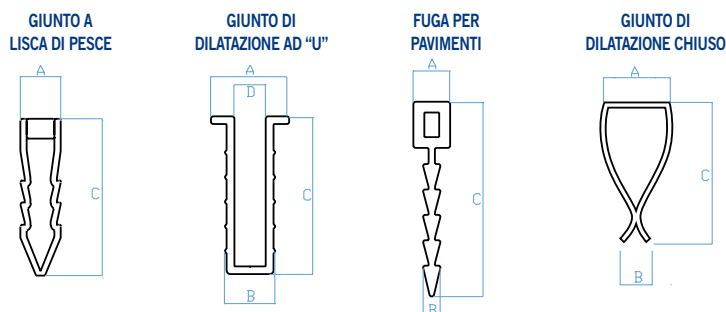

## ESPOSITORE E VALIGETTA PER PROFILI

L'espositore installato secondo una delle tre configurazioni possibili, permette di esporre fino a dieci tipologie differenti di profili. La confezione contiene le istruzioni e i supporti utili all'installazione. La valigetta è la soluzione pratica per mostrare tutta la gamma di profili disponibile. Corredata di cartella colori.



Soluzione a parete



Soluzione spalla-spalla



Soluzione quadrangolare



ESPRO-01  
Espositore per profili

### MONTAGGIO SPALLA-SPALLA



FASE 1



FASE 2

### MONTAGGIO QUADRANGOLARE



FASE 1



FASE 2



VAPRO-01  
Valigetta per profili

### SCHEDA ORDINE PRODOTTO

COD.	MOD.		€/pz
ESPRO-01	Espositore per profili	2	1013,00
VAPRO-01	Valigetta per profili	1	
Code	Mod.	Pack.	

