

Hisense

MANUAL DE FUNCIONAMIENTO

PARA EL USUARIO

WFMC6010E/WFMC6010ES/WFMC6010ET

WFVC6010E/WFVC6010ES/WFVC6010ET

WFHC6010E/WFHC6010ES/WFHC6010ET

WFRC6010E/WFRC6010ES/WFRC6010ET

Hisense

**Antes de utilizar esta unidad, lea detenidamente este manual y
consérvelo para consultas futuras**

ÍNDICE

1. INFORMACIÓN DE SEGURIDAD.....	1
2 PRECAUCIONES Y RECOMENDACIONES GENERALES.....	3
2.1 Envasado.....	3
2.2 Cómo desechar el envoltorio y desguazar la lavadora usada.....	3
2.3 Ubicación y entorno.....	3
2.4 Seguridad.....	3
3 DESCRIPCIÓN DE LA LAVADORA	4
3.1 Vista general.....	4
3.2 Piezas suministradas.....	5
3.3 Panel de control.....	5
4 INSTALACIÓN.....	6
4.1 Elegir una ubicación adecuada para la instalación.....	6
4.2 Quitar el envoltorio e inspeccionar.....	6
4.3 Quitar el tornillo de anclaje.....	7
4.4 Ajustar las bases.....	8
4.5 Conectar el suministro de agua.....	9
4.6 Conectar el tubo de desagüe al desagüe.....	11
4.7 Conexión eléctrica.....	12
5 ANTES DEL PRIMER CICLO DE LAVADO.....	13
6 PREPARACIÓN DE LA COLADA.....	13
6.1 Separar la ropa.....	13
6.2 Preparar la ropa para lavar.....	14
6.3 Detergentes y aditivos.....	15
7 MANUAL DE PROGRAMAS.....	18
7.1 Tabla de programas.....	18
7.2 Programas.....	19
7.3 Preste atención a las etiquetas de la ropa.....	20
8 CONFIGURACIÓN Y OPCIONES DE LOS PROGRAMAS.....	20
8.1 Añadir detergentes, cerrar la puerta y seleccionar un programa.....	20
8.2 Seleccionar la opción deseada.....	20
8.3 Finalización Diferida.....	21
8.4 Iniciar programa.....	21

8.5 Recarga en proceso.....	21
8.6 Cambiar programa o función opcional en funcionamiento.....	22
8.7 Finalizar programa.....	22
8.8 Abrir/Cerrar puerta.....	22
8.9 Seguro para niños.....	22
9 LIMPIEZA Y MANTENIMIENTO.....	23
9.1 Quitar el filtro.....	23
9.2 Vaciar de agua residual.....	24
9.3 Cuidado y mantenimiento.....	24
10 RESOLUCIÓN DE PROBLEMAS.....	25
11 INFORMACIÓN OPERATIVA.....	30

INFORMACIÓN DE SEGURIDAD

1. El fabricante se reserva el derecho de cualquier modificación en el producto que se considere necesaria o útil sin informarlo en este IFU.
2. Antes de operar la nueva lavadora, lea cuidadosamente estas instrucciones y guárdelas para futuras referencias. Si accidentalmente las pierde, pídale una copia electrónica o una copia en papel al servicio al cliente.
3. Asegúrese de que el tomacorriente esté conectado a tierra de forma segura y que la conexión de la fuente de agua sea confiable.
4. Este electrodoméstico no está destinado para ser utilizado por personas (incluso niños) con capacidades físicas, sensoriales y mentales reducidas o con falta de experiencia y conocimiento a menos que hayan sido supervisados o instruidos sobre el uso del electrodoméstico por una persona responsable por su seguridad.
5. Este aparato puede ser utilizado por niños mayores de 8 años y por personas con capacidades físicas, sensoriales o mentales reducidas o falta de experiencia y conocimientos si están supervisados o han recibido instrucciones relativas al uso del aparato de forma segura y si comprender los riesgos asociados. Los niños no deben jugar con el aparato. La limpieza y el mantenimiento no deben realizarlos niños sin supervisión.
6. Los niños deben estar supervisados para garantizar que no jueguen con el aparato.
7. Si el cable de alimentación está dañado, debe sustituirlo el fabricante, su agente de mantenimiento o personas calificadas similares para evitar riesgos.
8. El nuevo juego de mangueras suministrado con el electrodoméstico es para ser utilizado en lugar del viejo juego de mangueras que no debe volver a utilizarse.

9. Para electrodoméstico con aberturas de ventilación en la base, la alfombra no debe obstruir las aberturas.
10. Los niños menores de 3 años deben mantenerse alejados a menos que estén continuamente supervisados.
11. Para electrodomésticos destinados a estar conectados a la cañería de agua, la presión máxima admisible de entrada de agua es 1 MPa. La presión mínima admisible de entrada de agua es 0,1 MPa, si esto es necesario para el funcionamiento correcto del electrodoméstico.
12. La capacidad máxima de lavado es de 6kg.
13. Sólo para uso hogareño.
14. Este aparato está diseñado para ser utilizado en el hogar y las aplicaciones similares tales como:
 - cocinas para personal de tiendas, oficinas y otros ambientes de trabajo;
 - granjas;
 - clientes en hoteles, moteles u otros tipos de residencia;
 - entornos para huéspedes;
 - zonas de uso comunitario en edificios de viviendas o en lavanderías.

2 PRECAUCIONES Y RECOMENDACIONES GENERALES

Para obtener más información acerca del modelo, puede acceder la base de datos oficial de productos de la Unión Europea (UE EPREL) acerca de Etiquetado Energético. El identificador del modelo también se encuentra en la etiqueta energética facilitada con el producto.

2.1 Envasado

- El material del envoltorio es totalmente reciclable y está marcado con el símbolo ambiental ♻ .
Cíñase a la normativa local vigente a la hora de desechar el material del envoltorio.

2.2 Cómo desechar el envoltorio y desguazar la lavadora usada

- La lavadora está fabricada con materiales reutilizables. Debe desecharse según el cumplimiento de la normativa local vigente relacionada con la eliminación de residuos.
- Antes de desguazar la lavadora, quite todo el detergente residual, rompa el enganche de la puerta y corte el cable de corriente para que la lavadora quede inutilizable.
- Este electrodoméstico está certificado por Directiva europea de Residuos de Aparatos Eléctricos y Electrónicos (WEEE). Al asegurarse de que desecha este producto correctamente, está ayudando a prevenir posibles consecuencias negativas para la salud humana y ambiental, las cuales podrían ser causadas por una eliminación inapropiada de este producto.



Los símbolos del producto o que aparecen en los documentos del producto indican que este electrodoméstico no debe tratarse como un residuo doméstico. En su lugar, debe llevarse a un punto de recogida dedicado al reciclaje de aparatos eléctricos y electrónicos. Los residuos deben gestionarse según la normativa local ambiental vigente relacionada con la eliminación de residuos. Para obtener más información sobre el tratamiento, la recuperación y el reciclado de este producto, póngase en contacto con la oficina correspondiente de su localidad, el servicio de eliminación de residuos domésticos o la tienda en la que adquirió el producto.

2.3 Ubicación y entorno

- La lavadora debe instalarse solo en espacios cerrados. No se recomienda su instalación en baños o lugares en los que el aire sea húmedo.
- No guarde fluidos inflamables cerca del electrodoméstico.

2.4 Seguridad

- No deje el electrodoméstico conectado cuando no lo esté utilizando. Nunca conecte o desconecte la corriente si tiene las manos mojadas.
- Cierre el grifo.
- Antes de cualquier labor de mantenimiento o limpieza, desconecte la máquina de la corriente por completo.

- Limpie el exterior de la lavadora con un paño húmedo. No utilice detergentes abrasivos.
- No fuerce la puerta para que se abra o la use como peldaño.
- Este aparato no ha sido diseñado para que lo utilicen personas (incluidos niños) con capacidades físicas, sensoriales o mentales reducidas, o con falta de experiencia o conocimientos, a menos que estén supervisados o reciban instrucciones acerca del uso del aparato por parte de una persona responsable de su seguridad.
- Los niños deben estar supervisados para garantizar que no jueguen con el aparato. No está permitido que los niños jueguen con el electrodoméstico o trepen por el tambor.
- Si es necesario, nuestro servicio posventa puede ofrecerle un cable de corriente idéntico de repuesto. Solo un técnico cualificado puede sustituir el cable de corriente. Si el producto que ha comprado no dispone de ningún procedimiento especial para lavar ropa impermeable como chubasqueros, impermeables, cubiertas de bicicleta, pantalones de esquí o cubiertas impermeables, no lave estos artículos o centrifúgelos.

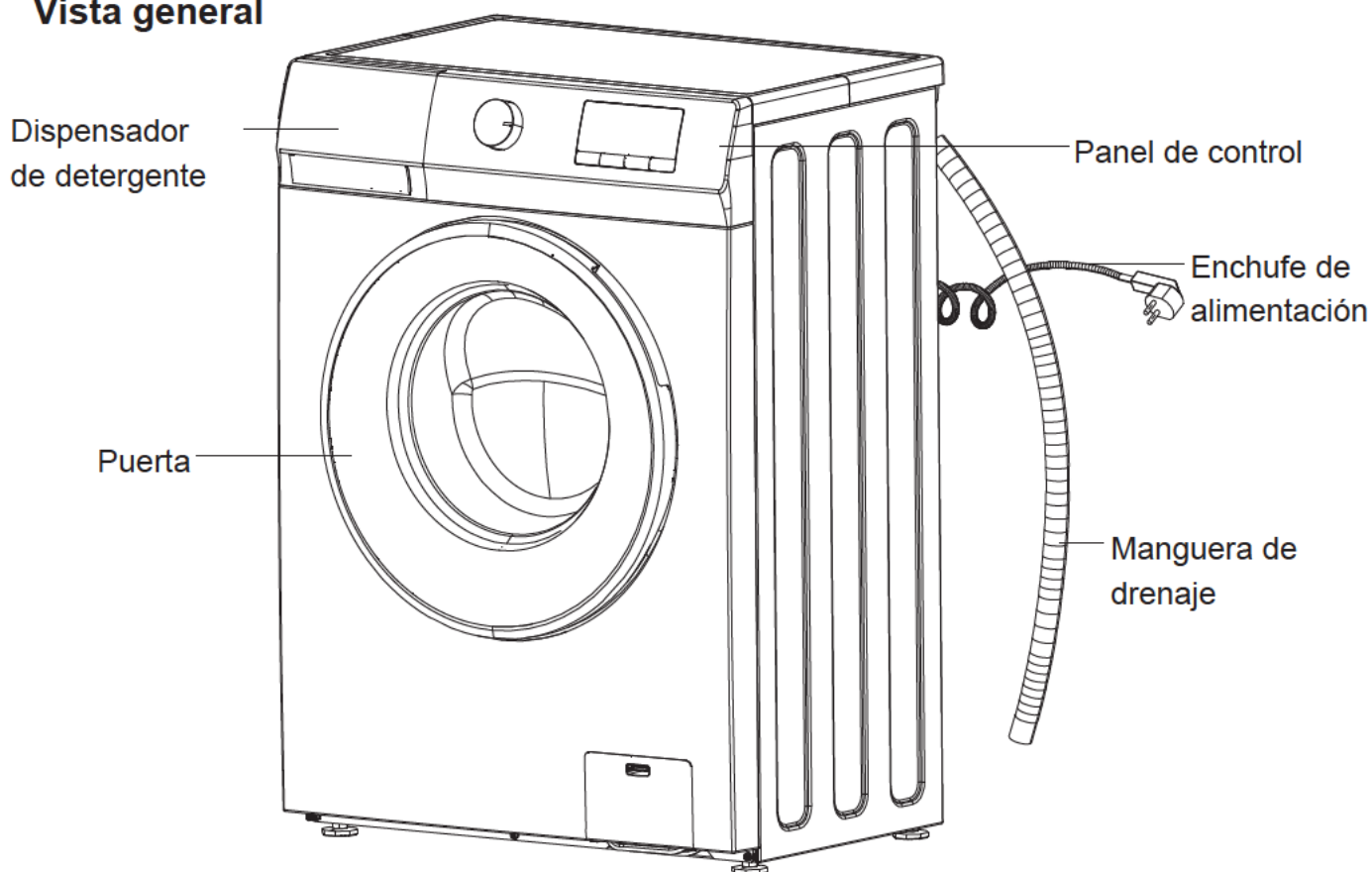

3 DESCRIPCIÓN DE LA LAVADORA

3.1 Vista general

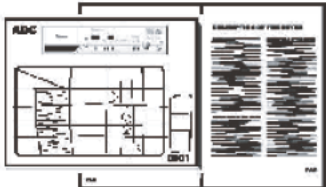
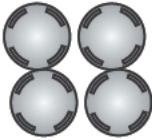

El diseño y la apariencia del panel de control dependerán del modelo.

3.2 Piezas suministradas

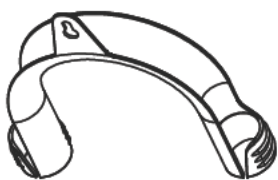
<p>Manual de instrucciones para el usuario Tarjeta de garantía (depende del modelo)</p>	<p>4 Tapones de plástico</p>
<p>A</p> 	<p>B</p> 
<p>Tubo de entrada de agua fría Tubo de entrada de agua caliente (si está disponible, depende del modelo)</p>	<p>Curvada en U</p>
<p>C</p> 	<p>D</p> 

3.3 Panel de control



Diagrama del panel de control con los siguientes elementos etiquetados:

- A:** botón "Inicio/Pausa"
- B:** botón "Prelavado"
- C:** botón "Seguro para niños"
- D:** botón "Centrifugado"
- E:** botón "Final Dif."
- F:** botón "Temp."
- G:** selector de programa

El panel de control incluye los siguientes programas y opciones:

- 12h = 95
- 9h = 60
- 6h = 40
- 3h = 20
- 1000
- 800
- 600
- Final Dif. (Fin Dif.)
- Prelavado (Pré-lavagem)
- Bloqueo puerta (Bloqueio de porta)
- Fin (Fim)
- Final Dif. (Fin Dif.)
- Prelavado (Pré-lavagem)

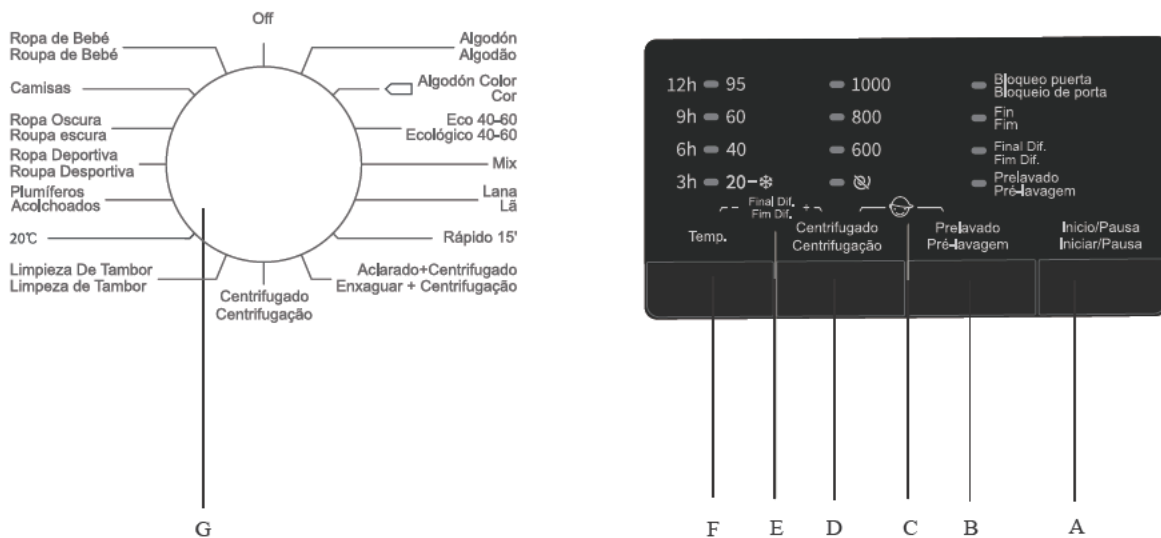
Programas seleccionables:

- Off
- Ropa de Bebé (Roupa de Bebê)
- Camisas
- Ropa Oscura (Roupa escura)
- Ropa Deportiva (Roupa Desportiva)
- Plumíferos (Acólchoados)
- 20°C
- Limpieza De Tambor (Limpeza de Tambor)
- Algodón (Algodão)
- Algodón Color (Algodão Color)
- Eco 40-60 (Ecológico 40-60)
- Mix
- Lana (Lã)
- Rápido 15'
- Acclarado+Centrifugado (Enxaguar + Centrifugação)
- Centrifugado (Centrifugação)

A: botón "Inicio/Pausa"

B: botón "Prelavado"

C: botón "Seguro para niños"

D: botón "Centrifugado"

E: botón "Final Dif."

F: botón "Temp."

G: seleccionar programa

4 INSTALACIÓN

4.1 Elegir una ubicación adecuada para la instalación

Dimensiones mínimas del producto:

Anchura: 615 mm

Altura: 855 mm

Profundidad: consulte las especificaciones.



No coloque el producto en un suelo que no tenga capacidad suficiente para soportar la carga.

No instale el producto en lugares con riesgo de congelamiento.

Mueva el electrodoméstico sin levantarlo por la parte superior.

- Nota:**
1. La preparación de la ubicación y de las instalaciones eléctricas, de agua potable y de agua residual del lugar en el que se va a realizar la instalación es responsabilidad del consumidor. Asegúrese de que el proceso de instalación y de conexiones eléctricas lo realiza un grupo de personas competentes.
 2. Asegúrese de que la entrada de agua, el tubo de desagüe y el cable de corriente no se doblados, pellizcan o pisan cuando esté colocando el producto en su lugar de instalación o cuando esté realizando labores de limpieza.
 3. El electrodoméstico debe instalarse sobre un suelo sólido y nivelado (utilice un nivel si es necesario). Si el electrodoméstico se va a instalar sobre un suelo de madera, distribuya el peso colocando una lámina protectora de contrachapado de 60 x 60 cm y al menos 3 cm de grosor en el suelo. Si es suelo es irregular, ajuste las 4 bases como sea necesario. No inserte trozos de madera o similares debajo de las bases.
 4. No coloque el producto sobre un suelo enmoquetado.
 5. No apoye el producto sobre el mobiliario. Mantenga la distancia entre ellos.
 6. No coloque el producto en una plataforma.
 7. El fabricante no se hará responsable de daños que puedan ocurrir debido a procedimientos realizados por personal no autorizado.

4.2 Quitar el envoltorio e inspeccionar



Existe riesgo de lesión. Hacen falta dos personas o más para quitar el envoltorio.

Después de quitar el envoltorio, asegúrese de que la lavadora no tiene ningún daño. Si tiene dudas, no utilice la lavadora. Póngase en contacto con el servicio posventa de su distribuidor local.

Compruebe que dispone de todas las piezas y accesorios.

Mantenga los materiales del envoltorio (bolsas de plástico, partes de poliestireno, etc.) fuera del alcance de los niños, ya que son muy peligrosos.

4.3 Quitar el tornillo de anclaje



Si no quita los tornillos de agarre, estos pueden dañar el electrodoméstico.

La lavadora dispone de tornillos de agarre para evitar posibles daños en su interior durante el transporte.

Paso 1: Desatornille todos los tornillos de agarre de unos 30 mm con el destornillador siguiendo la dirección de la flecha que se muestra a continuación (no lo desatornille del todo).

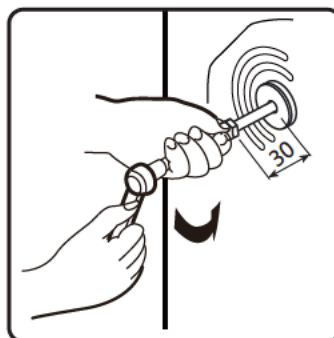
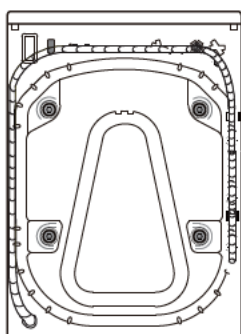

Paso 2: Presione los cuatro tornillos de transporte en horizontal y hacia adentro para soltarlos.

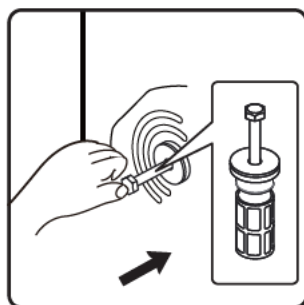

Paso 3: Tire de los dos tornillos de agarre a la vez con la parte de goma y la parte de plástico.

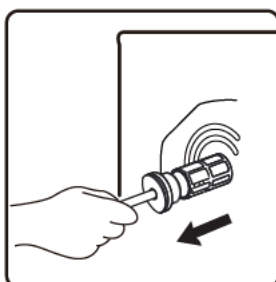

Paso 4: Para garantizar su seguridad y reducir el ruido, debe instalar la cubierta para el tornillo de agarre que viene con la unidad (vea el anexo que acompaña a la unidad). Apoye y coloque el tornillo de agarre en el agujero y presiónelo en la siguiente dirección hasta que haga clic.



Importante: Guarde el tornillo de agarre para futuros transportes del electrodoméstico y, si se diera el caso, coloque los tornillos de agarre en orden inverso.

4.4 Ajustar las bases

Paso 1: Afloje la contratuerca en el sentido de las agujas del reloj (vea la flecha) usando una llave.



Paso 2: Levante un poco la lavadora y ajuste la altura de la base girándola.



Paso 3: Importante: apriete la contratuerca girándola en sentido antihorario, hacia el exterior del electrodoméstico.

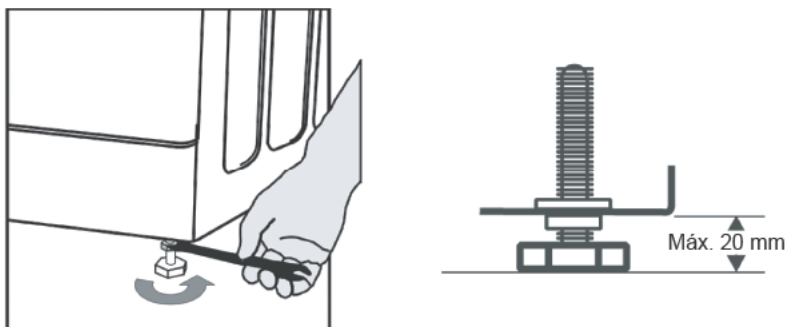

4.5 Conectar el suministro de agua

- Notas:**
- Conecte el tubo de entrada de agua de acuerdo a la normativa de la compañía de aguas local.
 - Grifo de agua: tubo conector roscado de 3/4"
 - Presión de agua (presión del flujo): 100-1000 kPa (1-10 bar).
 - Utilice un tubo de entrada nuevo para conectar la lavadora al suministro de agua. No reutilice tubos usados. Debe desecharlos.

Paso 1: Si el tubo de entrada de agua no está instalado, debe estar atornillado al electrodoméstico. El tubo marcado en azul es solo para agua fría. Dependiendo del modelo, la tubo de agua caliente, marcado en rojo, también debería estar conectado en los modelos con dos entradas.

Agua caliente (dependiendo del modelo) Frío

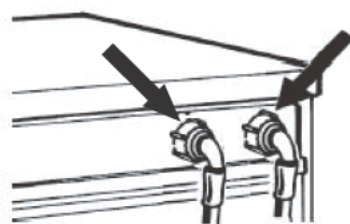

Paso 2: Atornille a mano el tubo de entrada en el grifo apretando la rosca.

Atención:

- ¡No retuerza el tubo!
- El electrodoméstico no debe conectarse al grifo mezclador de un calentador de agua despresurizado.
- Compruebe la impermeabilidad de la conexiones abriendo el grifo por completo.
- Si es tubo es muy corto, sustitúyalo por un tubo resistente a la presión de una longitud adecuada (1000 kPa/min, aprobado por la EN 50084).

- Compruebe regularmente que el tubo de entrada no tenga roturas ni daños y reemplácelo si fuera necesario.
- La lavadora se puede conectar con una válvula antirretorno.

Para modelos con una sola entrada

Coloque el tubo de entrada en el grifo de agua fría y en la válvula de entrada de la parte trasera de la lavadora como en la Fig. 1



Fig.1

Para modelos con dos entradas

Si quiere conectar el suministro de agua fría y caliente (Fig. 2):

1. Coloque el tubo de entrada en el grifo de agua caliente y en la válvula de entrada con el filtro rojo de la parte trasera de la lavadora.
2. Coloque el otro tubo de entrada en el grifo de agua fría y en la válvula de entrada con el filtro azul de la parte trasera de la lavadora.

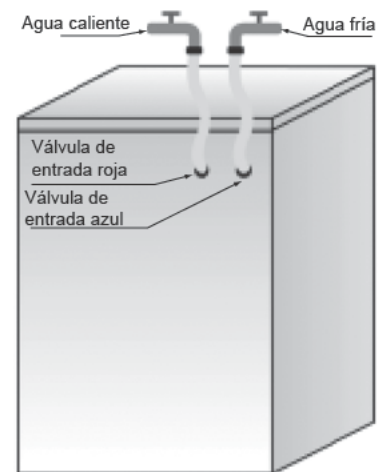

Fig.2

Asegúrese de que:

1. Las conexiones están bien puestas.
2. No las ponga al revés (por ejemplo: agua fría con la válvula de entrada de agua caliente y viceversa).

Si quiere conectar el agua fría únicamente siga las instrucciones que aparecen a continuación (Fig. 3):

1. Necesita un conector en forma de Y. Puede adquirirlo en una tienda de bricolaje o fontanería.
2. Coloque el conector en forma de Y en el grifo de agua fría.
3. Conecte las dos válvulas de entrada de la parte trasera de la lavadora en el conector con forma de Y usando los tubos proporcionados.

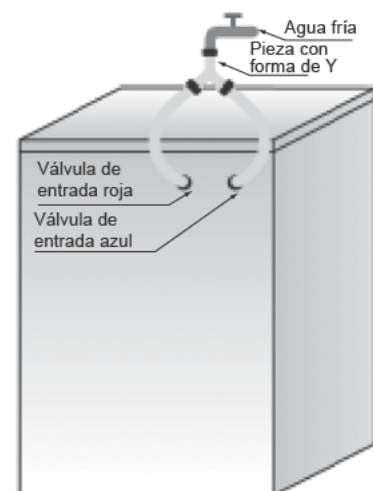

Fig.3

Asegúrese de que:

- Todas las conexiones están bien puestas.
- No permita que los niños jueguen, gateen, estén cerca o se metan en la lavadora.
- Tenga en cuenta que durante los ciclos de lavado, la temperatura del cristal de la puerta puede aumentar.
- Los niños deben estar supervisados constantemente si el electrodoméstico se pone en funcionamiento en zonas con niños.

4.6 Conectar el tubo de desagüe al desagüe

Si el tubo de desagüe se ha instalado como aparece en la imagen, desengánchelo solo del enganche derecho (vea la flecha):

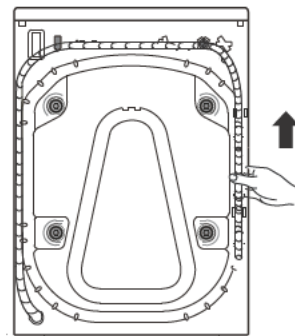

Conecte el tubo de desagüe al desagüe o engánchelo al borde de un lavabo con la pieza curvada en U.

Coloque la pieza curvada en U (D), si no la ha instalado ya, al final del tubo de desagüe.

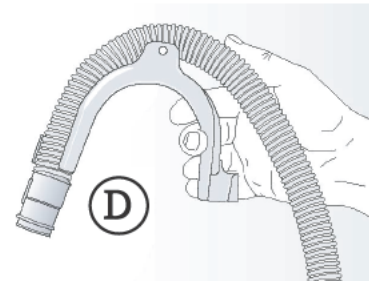

Notas:

- Si la lavadora se ha conectado a un sistema de desagüe integrado, asegúrese de que este está equipado con una válvula para que evitar que se llene y se desagüe el agua a la vez (efecto sifón).
- Asegúrese de que no se ha retorcido el tubo.
- Asegure el tubo para que no se suelte. Después del lavado, la lavadora desaguará el agua caliente.
- Los recipientes pequeños para manos no son adecuados.
- Para hacer una extensión, utilice un tubo del mismo tipo y asegure el enlace con enganches.
- Coloque el tubo de desagüe y asegúrelo para evitar quemaduras durante el drenaje.

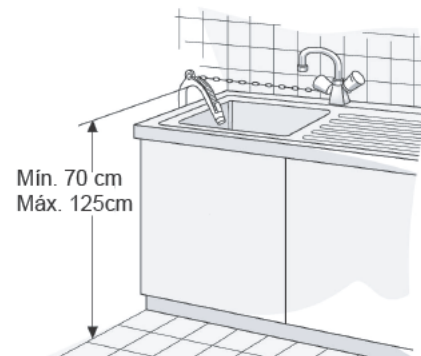

4.7 Conexión eléctrica



- El suministro eléctrico debe ser adecuados para lavadoras con 16 A de capacidad de corriente.
- Las conexiones eléctricas deben llevarse a cabo por un técnico cualificado según el cumplimiento de las instrucciones del fabricante y de la normativa de seguridad vigente.
- Las conexiones eléctricas deben realizarse según la normativa local.
- El electrodoméstico debe conectarse a la red con un enchufe con una toma de tierra según la normativa vigente. La lavadora debe estar conectada a tierra por ley. El fabricante no se hará responsable de ningún daño material ni de lesiones a personas o animales causados por el incumplimientos de las directrices especificadas previamente.
- No utilice cables de extensión o ladrones. Asegúrese de que la capacidad del enchufe es lo suficientemente potente como para soportar la lavadora cuando se caliente.

- Antes de realizar labores de mantenimiento en la lavadora, desconéctela de la red eléctrica. Después de la instalación, diríjase a la red eléctrica y compruebe siempre que está desconectada con un interruptor bipolar. No ponga en funcionamiento la lavadora si se ha dañado durante el transporte. Informe al servicio posventa.
- El cable de red solo puede ser sustituido por el servicio posventa. El electrodoméstico solo debe utilizarse en el hogar para los usos prescritos.

5 ANTES DEL PRIMER CICLO DE LAVADO

Para quitar el agua residual utilizada durante las pruebas del fabricante, recomendamos que ponga en marcha un ciclo de lavado corto sin ropa siguiendo estos pasos.

1. Abra el grifo.
2. Cierre la puerta.
3. Ponga un poco de detergente (unos 30 ml) en la cámara de lavado principal “” del dispensador de detergente.
4. Seleccione e inicie un programa corto.

6 PREPARACIÓN DE LA COLADA

6.1 Separar la ropa

Por tipo de tela/símbolo de etiqueta de lavado

Algodones, fibras mezcladas, tejidos de cuidado fácil y sintéticos, lana y prendas que se lavan a mano.

Por color

Separe la ropa de color y la blanca. Lave la ropa de color nueva por separado.

Por carga

Lave la ropa de diferentes tamaños en la misma carga para mejorar la eficiencia del lavado y de la distribución de la colada en el tambor.

Por prendas delicadas

Lave las prendas pequeñas (p. e. medias de nailon, cinturones, etc.) y prendas con ganchos (p. e. sujetadores) en una bolsa de tela o una funda de almohada con cremallera. Quite siempre las anillas de las cortinas o lave las cortinas con las anillas metidas en una bolsa de algodón.

6.2 Preparar la ropa para lavar

a. Vacíe todos los bolsillos

Las monedas, los cierres de seguridad, etc. pueden dañar la ropa, el tambor y la cuba del electrodoméstico.

b. Cierres

Cierre las cremalleras y los botones o ganchos. Los cinturones y los lazos sueltos deben atarse.

c. Eliminación de manchas

- La sangre, el huevo, la leche, etc. suele quitarse con la fase de enzimas automáticas del programa.
- Para quitar manchas de vino tinto, café, té, hierba, fruta, etc., añada quitamanchas en la cámara de lavado principal “**[II]**” del dispensador de detergente.
- Trate previamente las zonas con muy manchadas con quitamanchas si es necesario.

d. Tintes

- Utilice solo tintes adecuados para lavadoras.
- Siga las instrucciones del fabricante.
- Las partes de plástico y goma de la lavadora pueden mancharse con los tintes.

e. Meter la colada

- Abra la puerta.
- Meta las prendas en el tambor de una en una y sin sobrecargarlo. Observe los tamaños de carga en la "**Tabla de programas**".
Nota: Si sobrecarga la lavadora, puede que el lavado no se realice correctamente y que la ropa salga arrugada.
- Cierre la puerta.

6.3 Detergentes y aditivos

Utilice detergentes con poca espuma y mucha eficiencia en máquinas de carga frontal.

La elección del detergente depende de:

- El tipo de tela (algodones, tejidos de cuidado fácil y sintéticos, lana y prendas delicadas)

Nota: Utilice solo detergentes específicos para lavar lana.

- Color
- La temperatura de lavado
- El grado y el tipo de suciedad

Notas:

Las manchas blancas en tejidos oscuros están causadas por compuestos insolubles utilizados en los detergentes en polvo modernos sin fosfatos. Si esto ocurre, sacuda o cepille el tejido, o utilice detergentes líquidos. Utilice solo detergentes y aditivos específicamente fabricados para lavadoras domésticas. Cuando utilice productos descalcificadores, tintes o lejías durante el prelavado, asegúrese de que son adecuados para lavadoras domésticas. Los descalcificadores pueden contener productos que pueden dañar su lavadora. No utilice disolventes (p. e. aguarrás, bencina). No lave a máquina tejidos que hayan sido tratados con disolventes o líquidos inflamables.

Dosificación

Siga las recomendaciones de dosificación del envoltorio del detergente.

Dependerá de:

- El grado y el tipo de suciedad
- La cantidad de colada
Siga las instrucciones del fabricante de detergente para cargas completas; media carga: 3/4 de una carga completa; carga mínima (sobre 1 kg): 1/2 de una carga completa; La dureza del agua en su zona (pida información a su compañía de aguas).
- El agua blanda requiere menos detergente que el agua dura.

Notas:

Una cantidad excesiva de detergente puede resultar en una producción excesiva de espuma, la cual reduce la eficiencia del lavado. Si la lavadora detecta mucha espuma, no centrifugará.

Una cantidad insuficiente de detergente puede resultar en el oscurecimiento de la colada con el tiempo y en la calcificación del sistema de calentamiento, el tambor y los tubos.

Dónde poner los detergentes y aditivos

El cajón para detergente tiene tres cámaras (Fig. "A")

Cámara de prelavado

- Detergente para prelavado

Cámara de lavado

- Detergente para lavado
- Quitamanchas
- Descalcificador de agua (dureza del agua de clase 4)



Cámara de suavizante

- Suavizante de tejidos
 - Almidón líquido
- Rellene con los aditivos hasta la marca "máx."

















A

Notas:

- Guarde los detergentes y aditivos en un lugar seco, seguro y fuera del alcance de los niños.
- Se pueden utilizar detergentes líquidos en programas con prelavado. Sin embargo, en este caso se debe utilizar detergente en polvo en la cámara de lavado.
- No utilice detergentes líquidos si activa la función "Finalización Diferida" (si está disponible en su lavadora).
- Para evitar problemas de distribución cuando utilice detergentes en polvo y líquidos muy concentrados, utilice el tapón especial o bolsa proporcionados con el detergente e introdúzcalos dentro del tambor directamente.
- Cuando utilice productos descalcificadores, tintes o lejías, asegúrese de que son adecuados para lavadoras domésticas. Los descalcificadores pueden contener compuestos que pueden dañar algunas partes de su lavadora.
- No utilice disolventes en la lavadora (p. e. aguarrás, bencina).
- Si utiliza almidón en polvo, siga estas instrucciones:
 1. Lave su colada utilizando el programa de lavado deseado.
 2. Prepare la solución de almidón según las instrucciones del fabricante.
 3. Seleccione el programa "**Aclarado + Centrifugado**". Reduzca la velocidad a 800 rpm e inicie el programa.
 4. Saque el cajón de detergente hasta que pueda ver unos 3 cm de la cámara de lavado .
 5. Introduzca la solución de almidón en la cámara de lavado  mientras entra el agua en el cajón de detergente.
 6. Si quedan residuos de almidón en el cajón de detergente cuando haya finalizado el programa, limpie la cámara de lavado.

7 MANUAL DE PROGRAMAS

7.1 Tabla de programas

Programa	Carga máxima (kg)	Detergentes			Selección de funciones de lavado				Recarga en proceso	Velocidad máx. de centrifugado (rpm)
		Prelavado 	Lavado principal 	Suavizante 	Temp.	Finalización Diferida	Prelavado	Centrifugar		
Ropa de Bebé →, 20-  , 40°C, 60°C, 95°C	3,0	*	Sí	*	*	*	*	*	*	1000
Camisas / Blusas →, 20-  , 40°C, 60°C	3,0	—	Sí	*	*	*	—	*	*	800
Ropa Oscura →, 20-  , 40°C, 60°C	3,0	*	Sí	*	*	*	*	*	*	1000
Ropa Deportiva →, 20-  , 40°C	3,0	*	Sí	*	*	*	*	*	*	1000
Plumíferos →, 20-  , 40°C	3,0	—	Sí	*	*	*	—	*	*	600
20°C	6,0	*	Sí	*	—	*	*	*	*	1000
Limpieza De Tambor 95°C	—	—	Sí	—	—	*	—	—	*	600
Algodón →, 20-  , 40°C, 60°C, 95°C	6,0	*	Sí	*	*	*	*	*	*	1000
 Algodón Color →, 20-  , 40°C, 60°C	6,0	—	Sí	*	*	*	—	*	*	1000
ECO40-60 ⁽¹⁾	6,0	—	Sí	*	—	*	—	*	*	1000
Mix →, 20-  , 40°C	3,0	*	Sí	*	*	*	*	*	*	1000
Lana →, 20-  , 40°C	2,0	—	Sí	*	*	*	—	*	*	600
Rápido 15' min →, 20-  , 40°C	1,0	—	Sí	*	*	*	—	*	*	800
Aclarado + Centrifugado —	6,0	—	—	*	—	*	—	*	*	1000
Centrifugado —	6,0	—	—	—	—	*	—	*	*	1000

* : Opcional Sí: Dosis requerida — : no se puede seleccionar —: Temperatura del agua sin calentar

(1) Los programas de pruebas de lavado son: Eco 40-60.

7.2 Programas

Puede seguir las instrucciones del fabricante presentes en la etiqueta de las prendas.

Ropa de bebé	Programa que elimina las bacterias de los tejidos de forma muy eficiente. Es ideal para ropa de bebés con alergias a los tejidos.
Camisas/Blusas	Camisas que no necesitan planchado o blusas de algodón, lino, fibras sintéticas o tejidos mixtos.
Ropa Oscura	Tejidos oscuros de algodón y tejidos oscuros de cuidado fácil.
Ropa Deportiva	Ropa deportiva y de ocio hecha de tejidos de microfibra.
Plumíferos	Artículos lavables a máquina rellenos con fibras sintéticas, como almohadas, edredones y colchas. También es adecuado para artículos rellenos con plumas.
20°C	Este programa es adecuado para prendas de vestir de algodón con manchas leves para ahorrar energía.
Limpieza De Tambor	Programa para remover la suciedad y los residuos bacterianos que pueden crecer en la máquina después de haberse utilizado, especialmente cuando los lavados a baja temperatura son regulares.
Algodón	Algodón o lino con suciedad abundante o moderada. Para prendas muy sucias seleccione la función de prelavado.
 Algodón Color	Programa para colada con suciedad escasa o moderada. La temperatura se puede configurar por separado. Por tanto, compruebe las instrucciones indicadas para la prenda. Lave la ropa que se va a poner directamente sobre la piel a 60 °C. La colada menos sucia se lavará a 40 °C. La velocidad de centrifugado también puede configurarse a su elección. La configuración predeterminada es la velocidad máxima de centrifugado.
ECO40-60	Colada con suciedad normal.
Mix	Mezcla de carga de telas de algodón y sintéticas con suciedad moderada.
Lana	Lana lavable a máquina. (Consulte la etiqueta de lavado de la prenda en cuestión).
Rápido 15' min	Algodón, tejidos mixtos. Prendas puestas poco tiempo o recién compradas.
Aclarado + Centrifugado	Este programa es por defecto: dos aclarados y un centrifugado.
Centrifugado	Seleccione la velocidad de centrifugado manualmente.

7.3: Preste atención a las etiquetas de la colada.

Lavado normal; Colada delicada	Máx. Temp. de lavado 95 °C 	Máx. Temp. de lavado 60°C 	Máx. Temp. de lavado 40°C 	Máx. Temp. de lavado 30°C 	Lavar solo a mano 	No lavar
Lejía	Lejía en agua fría 			No aplicar lejía 		
Lavado en seco	Lavado en seco con todos los productos 	Solvente de petróleo R11, R113 	Lavado en seco con alcohol puro de queroseno y R113 	No lavar en seco 		
Planchado	Plancha caliente, máx. 200 °C 	Plancha caliente, máx. 150°C 	Plancha caliente, máx. 110°C 	No planchar 		
Secado	Secar en plano (colocar sobre una superficie plana) 	Ecurrir Secar al aire 	Temperatura alta Temperatura baja 	No secar en secadora 		

8 CONFIGURACIÓN Y OPCIONES DE LOS PROGRAMAS

8.1 Añadir detergentes, cerrar la puerta y seleccionar un programa

Añada el detergente como se describe en el capítulo 6.3 "**Detergentes y aditivos**" y cierre la puerta (seleccione el detergente sin espuma o con poca espuma adecuado).

1. Gire el botón de **selección de programas** hacia la posición para el programa deseado.
2. La pantalla de tiempo muestra la duración del programa elegido (en horas y minutos).

Nota: El tiempo de funcionamiento real del programa se puede ajustar automáticamente según la situación durante el lavado y puede variar con respecto a la pantalla de tiempo.

8.2 Seleccionar la opción deseada

- Pulse el botón de la opción seleccionada una vez. El indicador correspondiente se encenderá.
- Si la opción y el programa seleccionados no se pueden combinar, no se podrán seleccionar automáticamente estas opciones y el indicador se apagará automáticamente.

Prelavado

- Adecuado para suciedad abundante (p. e. tierra, polvo). El programa se extenderá 20 minutos.

Centrifugar

- El programa tiene la velocidad máx. parcial de centrifugado predeterminada.
- Pulse los botones para seleccionar otras velocidad de centrifugado.
- Si selecciona la velocidad de centrifugado “”, el último proceso de centrifugado se cancelará y la máquina solo drena el agua antes del final del programa.

Temp.

- Todos los programas disponen de una temperatura predeterminada. Si lo necesita, pulse el botón "**Temp.**" para ajustarla.

8.3 Finalización Diferida

- La función de retardo permite utilizar la máquina a conveniencia del usuario, por ejemplo, por la noche, cuando la electricidad es más barata.
- Seleccione el programa, la temperatura y las opciones.
- En modo reposo, pulse de forma mantenida "Temp." + "Centrifugado" para iniciar o cancela el modo "Finalización Diferida". Pulse "Temp." para reducir el tiempo de espera y pulse "Centrifugado" para aumentarlo. Después de haberlo seleccionado, "Temp." y "Centrifugado" no podrán cambiar los parámetros principales del programa. Cada vez que pulse un botón, el tiempo cambiará 3 hora. El tiempo de espera es de 3 a 12 horas. Después de haber configurado el tiempo de espera y, si se ajustan otros parámetros como la temperatura, la velocidad de rotación o la función, la espera se cancelará. Si se gira el botón para cambiar de programa, la espera se cancelará. El tiempo de espera es el tiempo en el que finaliza, es decir, se incluye el tiempo de lavado, por lo que el tiempo de espera debe durar más que tiempo de lavado.
- El indicador de "Finalización Diferida" se encenderá cuando se inicie el programa.
- Cuando el tiempo total de lavado finalice, el indicador "Finalización Diferida" se apagará y comenzará el lavado.
- Para cancelar "Finalización Diferida", ponga el selector de programas en otra posición antes de pulsar el botón "Inicio/Pausa".

8.4 Iniciar programa

- Seleccione y active el programa que desee y las teclas de las funciones correspondientes. Después, pulse el botón "**Inicio/Pausa**" para iniciar el programa.

8.5 Recarga en proceso

Pulse el botón "**Inicio/Pausa**" para recargar ropa durante el proceso de lavado.

- Si puede abrir la puerta durante el proceso, el indicador del bloqueo puerta se iluminará. Podrá abrir la puerta para meter más ropa hasta que el indicador de bloqueo puerta se apague.

- Si el indicador del bloqueo puerta no se ilumina, significa que la temperatura es de más de 50 °C o que ya se ha pasado el tiempo de recarga del proceso, por lo que no podrá meter más prendas en la lavadora.

8.6 Cambiar programa o función opcional en funcionamiento

- Ponga el botón de selección de programas en "Off" durante 3 segundos para apagar la máquina.
- Reinicie la máquina y seleccione un nuevo programa y las opciones correspondientes. Si lo necesita, seleccione la velocidad de centrifugado.
- Pulse de nuevo el botón "Inicio/Pausa" para iniciar el nuevo programa. No vuelva a añadir detergente.

8.7 Finalizar programa

Cuando finalice el programa y se muestre "End", el bloqueo de la puerta se desbloqueará y la perilla se cambiará a apagado. Si no se opera ningún botón ni la perilla en 2 minutos, el programa se apagará automáticamente.

- Ponga el botón de selección de programas en "Off" durante 3 segundos para apagar la máquina.
- Cierre el grifo.
- Abra la puerta y saque la ropa lavada.
- Abra la puerta ligeramente para quitar la humedad del tubo.

8.8 Abrir/Cerrar puerta

- Cuando finalice el proceso, los indicadores de finalización se iluminarán y el indicador de bloqueo puerta se apagará. En ese momento, podrá abrir la puerta.
- Si tiene que abrir la puerta, pulse el botón "Inicio/Pausa" y, si el indicador de bloqueo puerta se ilumina, significa que las condiciones permiten que se abra. El indicador de bloqueo puerta se apagará a los 2 minutos y, en ese momento, se podrá abrir la puerta. Si el indicador de bloqueo puerta no se ilumina, significa que las condiciones no permiten abrir la puerta. Si este fuera el caso y tiene que abrir la puerta igualmente, gire el botón de selección de programas a "OFF" durante 3 segundos para apagar y reiniciar la lavadora. Seleccione el procedimiento "Centrifugado" y configure la velocidad de centrifugado en "🌀". Cuando finalice el proceso, el indicador de bloqueo puerta se apagará y, en ese momento, se podrá abrir la puerta. No fuerce la puerta para abrirla cuando la máquina esté en funcionamiento, pues puede dañar el bloqueo puerta.
- Para abrir la puerta, presione el agarre y tire de la puerta. Cierre la puerta presionándola sin mucha fuerza hasta que haga el clic de cierre.

8.9 Seguro para niños

Seguro para niños

Para aumentar la seguridad infantil, la máquina está equipada con una función de seguro para niños.

- Cuando comience el programa, pulse los botones "Centrifugado" y "Prelavado" a la vez. El indicador de "Prelavado" y el indicador "🌀" se encenderán cuando se haya configurado el seguro para niños.
- Cuando el seguro para niños se haya configurado, todos los botones de función se bloquearán.
- Cuando comience el programa, pulse los botones "Centrifugado" y "Prelavado" a la vez. El indicador de "Prelavado" y el indicador "🌀" se encenderán cuando se haya cancelado el seguro para niños.
- Cuando se pare la corriente, se habrá cancelado el seguro para niños.

9 LIMPIEZA Y MANTENIMIENTO

9.1 Quitar el filtro

Recomendamos que revise y limpie el filtro de forma regular, al menos dos o tres veces al año.

Sobre todo:

- Si el electrodoméstico no drena correctamente o no realiza los ciclos de centrifugado correctamente.
- Si un cuerpo externo bloquea la bomba (p. e. botones, monedas o cierres).

IMPORTANTE: Asegúrese de que el agua se ha enfriado antes de drenar el electrodoméstico.

1. Apague el electrodoméstico y desconéctelo.
2. Dependiendo del modelo, quite el pasador sujetándolo firmemente por ambos lados mientras lo empuja hacia abajo y lo inclina hacia delante o empuje hacia abajo las pestañas de los lados para quitarlo.
3. Coloque un recipiente al lado.
4. Abra el filtro pero no lo quite del todo. Gire lentamente el filtro en sentido antihorario hasta que empiece a desaguarse el agua.
5. Espere hasta que se haya drenado toda el agua.
6. Ahora, desenrosque completamente el filtro y quítelo.
7. Limpie el filtro y la cámara del filtro.
8. Compruebe que el rotor de la bomba se mueve correctamente.
9. Reinserte el filtro y enrósquelo en sentido horario hasta que ya no gire.
10. Reinstale el pasador.
11. Conecte el electrodoméstico de nuevo.
12. Seleccione un programa e inícielo.

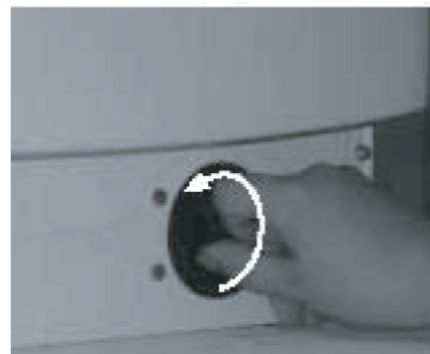

9.2 Vaciar de agua residual

Antes de drenar el agua residual, desconecte el electrodoméstico y desenchúfelo. Quite el pasador. Coloque un recipiente al lado.

1. Abra el filtro pero no lo quite del todo. Gire lentamente el filtro en sentido antihorario hasta que empiece a desaguar el agua. Espere
2. hasta que se haya drenado toda el agua.
3. Ahora, desenrosque completamente el filtro y quítelo.
4. Incline el electrodoméstico hacia delante con cuidado para que salga el agua.
5. Reinserte el filtro y enrósquelo en sentido horario hasta que ya no gire.
6. Reinserte el pasador.

9.3 Cuidado y mantenimiento

Parte exterior del electrodoméstico y panel de control

- Puede limpiarse con un trapo húmedo y suave.
- También puede utilizar un poco de detergente neutro (no abrasivo).
- Secar con un paño suave.

No utilice líquidos inflamables para limpiar el electrodoméstico. Dispensador de detergente

1. Presione la tapa del embudo del compartimento de suavizante y quite el cajón (Fig. "A").
2. Quite el tapón del embudo del compartimento de suavizante (Fig. "B").
3. Limpie todas las partes con agua corriente.
4. Recoloque la tapa del embudo en el cajón de detergente y colóquelo en su sitio de nuevo.

Filtro

- Revise y limpie el filtro de forma regular, al menos dos o tres veces al año (vea "Quitar el filtro").

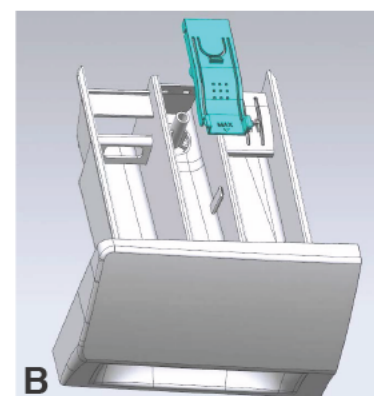
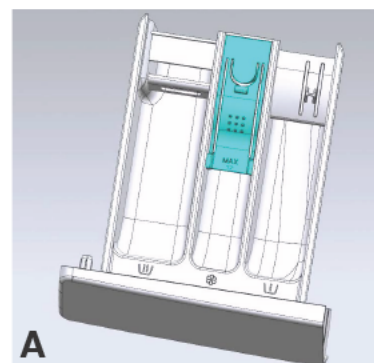

Sello de la puerta

- Límpielo con un paño húmedo cuando sea necesario.
- Compruebe el estado del cierre de la puerta periódicamente.

Tubo de suministro de agua

Compruebe regularmente que el tubo de suministro no tenga roturas ni daños y reemplácelo si fuera necesario con un tubo del mismo tipo (disponible en el servicio posventa o a través de un distribuidor especializado).

Filtros de malla para la conexión de agua

Revíselo y límpielo de forma regular.

Para lavadoras con un tubo de entrada, siga las imágenes.

1. Cierre el grifo y suelte el tubo de entrada del mismo.
2. Limpie el filtro de malla interior vuelva colocar el tubo de entrada de agua en el grifo.
3. Desenrosque el tubo de entrada en la parte trasera de la lavadora.
4. Tire del filtro de malla de la conexión de la lavadora con unos alicates universales y límpielo.
5. Recoloque el filtro de malla y enrosque el tubo de entrada de nuevo.
6. Encienda el grifo y asegúrese de que las conexiones no tienen fugas.



10 RESOLUCIÓN DE PROBLEMAS

Dependiendo del modelo, la lavadora estará equipada con varias funciones de seguridad automáticas. Esto permite que los posibles fallos se detecten a tiempo para que el sistema de seguridad reaccione de forma apropiada. Los problemas suelen ser tan leves que se resuelven en unos pocos minutos.

La lavadora no se enciende.

Compruebe que:

- Está conectada al enchufe.
- El enchufe funciona correctamente (utilice una lámpara o un electrodoméstico similar para comprobarlo).
- La puerta está bien cerrada.
- Ha pulsado el botón "Inicio/Pausa".

El electrodoméstico se para durante el programa.

Compruebe que:

La puerta se ha abierto y no se ha pulsado el botón "Inicio/Pausa".

Cierre la puerta and pulse el botón "Inicio/Pausa" de nuevo.

Compruebe si hay mucha espuma dentro. Si es así, puede que la máquina haya comenzado su rutina antiespuma. La máquina volverá a funcionar automáticamente después del proceso.

Se ha activado el sistema de seguridad de la lavadora (vea la "Tabla de descripción de fallos").

Quedan restos de detergente y aditivos en el cajón de detergente después del lavado.

Compruebe que:

- El tapón del embudo está correctamente instalado en el dispensador de detergente y todas las partes están limpias (vea "Cuidado y mantenimiento").
- Está entrando suficiente agua. Puede que los filtros de malla del suministro de agua estén bloqueados (vea "Cuidado y mantenimiento").

La máquina vibra durante el ciclo de centrifugado.

Compruebe que:

- La lavadora está nivelada y yace firmemente sobre las cuatro bases.
- Los tornillos de agarre están quitados. Antes de utilizar la máquina, es muy importante que quite los tornillos de agarre.

El resultado del centrifugado no es bueno.

El sistema de corrección de la lavadora ha detectado un desequilibrio. Si se introducen artículos pesados de forma individual (p. e. albornoces), el sistema puede reducir la velocidad de centrifugado automáticamente o incluso interrumpir el centrifugado por completo si detecta un gran desequilibrio algún tiempo después de que se haya iniciado el proceso para proteger la lavadora.

- Si la colada está muy mojada después del ciclo, quite algunas prendas y repita el ciclo de centrifugado.
- La formación excesiva de espuma puede hacer que se cancele el centrifugado. Use la cantidad adecuada de detergente.
- Compruebe que el selector de velocidad de centrifugado está en “  ”.

Asegúrese de que:

Todas las conexiones están bien puestas.

No permita que los niños jueguen, gateen, estén cerca o se metan en la lavadora.

Tenga en cuenta que durante los ciclos de lavado, la temperatura del cristal de la puerta puede aumentar.

Los niños deben estar supervisados constantemente si el electrodoméstico se pone en funcionamiento en zonas con niños.

Código de error

El electrodoméstico se para durante el programa.

El código de error aparecerá con unas luces.

■ significa que la luz está encendida. □ significa que la luz está apagada.

Bloqueo puerta anormal (F13): El indicador se encenderá. (Fig. 1)

Compruebe si la puerta está cerrada o no y pulse el botón "Inicio/Pausa". Si el fallo persiste, desconecte el electrodoméstico y póngase en contacto con el servicio posventa (vea "Servicio posventa").

12h ■ 95	□ 1000	□ Bloqueo puerta Bloqueio de porta
9h ■ 60	□ 800	□ Fin Fim
6h ■ 40	□ 600	■ Final Dif. Fim Dif.
3h ■ 20-*	■ 	■ Prelavado Pré-lavagem

fig. 1

Fallo de desagüe (F03): (Fig. 2)

El agua residual no se está drenando.

La lavadora se para en un paso del programa.

Desconecte el electrodoméstico.

Compruebe que:

- El tubo de desagüe tiene roturas.
- La bomba o el filtro están bloqueador (vea "Quitar el filtro").

IMPORTANTE: Asegúrese de que el agua se ha enfriado antes de drenar el electrodoméstico.

- El tubo de desagüe se ha congelado.

Conecte el electrodoméstico de nuevo. Si el fallo persiste, desconecte el electrodoméstico y póngase en contacto con el servicio posventa (vea "Servicio posventa").

12h = 95	<input type="checkbox"/> 1000	<input type="checkbox"/> Bloqueo puerta Bloqueio de porta
9h = 60	<input type="checkbox"/> 800	<input type="checkbox"/> Fin Fim
6h = 40	<input type="checkbox"/> 600	<input checked="" type="checkbox"/> Final Dif. Fim Dif.
3h = 20-*	<input type="checkbox"/>	<input checked="" type="checkbox"/> Prelavado Pré-lavagem

fig.2

Fallo de módulo electrónico (F05, F04, F23, F07, F06). (fig.3, fig.4, fig.5, fig.6, fig.7)

- Fallo de módulo electrónico.

Ponga el botón de selección de programas en "Off" durante 3 segundos para apagar la máquina y seleccionar el programa deseado. Si el fallo persiste, desconecte el electrodoméstico y póngase en contacto con el servicio posventa (vea "Servicio posventa").

12h = 95	<input type="checkbox"/> 1000	<input type="checkbox"/> Bloqueo puerta Bloqueio de porta
9h = 60	<input type="checkbox"/> 800	<input checked="" type="checkbox"/> Fin Fim
6h = 40	<input type="checkbox"/> 600	<input type="checkbox"/> Final Dif. Fim Dif.
3h = 20-*	<input type="checkbox"/>	<input checked="" type="checkbox"/> Prelavado Pré-lavagem

Fig. 3 Sensor de temperatura anormal

12h = 95	<input type="checkbox"/> 1000	<input type="checkbox"/> Bloqueo puerta Bloqueio de porta
9h = 60	<input type="checkbox"/> 800	<input checked="" type="checkbox"/> Fin Fim
6h = 40	<input type="checkbox"/> 600	<input type="checkbox"/> Final Dif. Fim Dif.
3h = 20-*	<input type="checkbox"/>	<input type="checkbox"/> Prelavado Pré-lavagem

Fig. 4 Calentador de agua anormal

12h = 95	<input type="checkbox"/> 1000	<input type="checkbox"/> Bloqueo puerta Bloqueio de porta
9h = 60	<input type="checkbox"/> 800	<input type="checkbox"/> Fin Fim
6h = 40	<input checked="" type="checkbox"/> 600	<input checked="" type="checkbox"/> Final Dif. Fim Dif.
3h = 20-*	<input type="checkbox"/>	<input checked="" type="checkbox"/> Prelavado Pré-lavagem

Fig. 5 Sensor de nivel de agua anormal

12h = 95	<input type="checkbox"/> 1000	<input type="checkbox"/> Bloqueo puerta Bloqueio de porta
9h = 60	<input type="checkbox"/> 800	<input checked="" type="checkbox"/> Fin Fim
6h = 40	<input type="checkbox"/> 600	<input checked="" type="checkbox"/> Final Dif. Fim Dif.
3h = 20-*	<input type="checkbox"/>	<input checked="" type="checkbox"/> Prelavado Pré-lavagem

Fig. 6 Error de motor

12h = 95	<input type="checkbox"/> 1000	<input type="checkbox"/> Bloqueo puerta Bloqueio de porta
9h = 60	<input type="checkbox"/> 800	<input checked="" type="checkbox"/> Fin Fim
6h = 40	<input type="checkbox"/> 600	<input checked="" type="checkbox"/> Final Dif. Fim Dif.
3h = 20-*	<input type="checkbox"/>	<input type="checkbox"/> Prelavado Pré-lavagem

Fig. 7 Error de velocidad del motor

Fallo de entrada de agua (F01): (Fig. 8)

El electrodoméstico no dispone de suministro de agua suficiente. Compruebe que:

- El grifo de agua está totalmente abierto y hay suficiente presión de agua.
- El tubo de desagüe tiene roturas.
- Puede que los filtros de malla del suministro de agua estén bloqueados (vea "Cuidado y mantenimiento" o "Filtro de malla para la conexión de agua").
- El tubo de desagüe se ha congelado.

Cuando se haya solucionado el problema, reinicie el programa pulsando "Inicio/Pausa" de nuevo. Si el fallo persiste, desconecte el electrodoméstico y póngase en contacto con el servicio posventa (vea "**Servicio posventa**").

12h = 95	<input type="checkbox"/> 1000	<input type="checkbox"/> Bloqueo puerta Bloqueio de porta
9h = 60	<input type="checkbox"/> 800	<input type="checkbox"/> Fin Fim
6h = 40	<input type="checkbox"/> 600	<input type="checkbox"/> Final Dif. Fim Dif.
3h = 20-*	<input type="checkbox"/>	<input checked="" type="checkbox"/> Prelavado Pré-lavagem

fig.8

El nivel de agua sobrepasa el nivel máximo (F24): (Fig. 9)

- El nivel de agua sobrepasa el nivel máximo.
Pulse el botón "Inicio/Pausa" para cancelar el código de fallo e iniciar el programa. Si el fallo persiste, desconecte el electrodoméstico y póngase en contacto con el servicio posventa (vea "**Servicio posventa**").

12h = 95	<input type="checkbox"/> 1000	<input type="checkbox"/> Bloqueo puerta Bloqueio de porta
9h = 60	<input type="checkbox"/> 800	<input checked="" type="checkbox"/> Fin Fim
6h = 40	<input checked="" type="checkbox"/> 600	<input type="checkbox"/> Final Dif. Fim Dif.
3h = 20-*	<input type="checkbox"/>	<input type="checkbox"/> Prelavado Pré-lavagem

fig.9

Error al desbloquear la puerta (F14): (Fig. 10)

- Acción: Pulse el botón "Inicio/Pausa". La lavadora intentará abrir la puerta. La alarma no se desactivará hasta que se desbloquee la puerta. O ponga el botón de selección de programas en "Off" durante 3 segundos para apagar la máquina y se detendrá la alarma.

12h = 95	<input type="checkbox"/> 1000	<input type="checkbox"/> Bloqueo puerta Bloqueio de porta
9h = 60	<input type="checkbox"/> 800	<input checked="" type="checkbox"/> Fin Fim
6h = 40	<input type="checkbox"/> 600	<input type="checkbox"/> Final Dif. Fim Dif.
3h = 20-*	<input checked="" type="checkbox"/>	<input type="checkbox"/> Prelavado Pré-lavagem

fig.10

SERVICIO POSVENTA

Antes de ponerse en contacto con el servicio posventa:

- Intente resolver el problema (vea "Guía de resolución de problemas").
- Reinicie el programa para comprobar si se ha resuelto el problema.
- Si la lavadora sigue funcionando mal, llame al servicio posventa.

Las piezas de repuesto originales relevantes para el funcionamiento conforme al reglamento sobre diseño ecológico se pueden adquirir en nuestro Servicio de Asistencia Técnica Oficial (información sobre listado de servicios de asistencia técnica oficial y repuestos disponible en www.hisense.es dentro de la sección soporte) durante al menos 10 años a partir de la fecha de introducción en el mercado del aparato dentro del Espacio Económico Europeo.

11 INFORMACIÓN OPERATIVA

De acuerdo a la normativa vigente (UE) n.º 2019/2014

Modelo	WFMC6010E/WFMC6010ES WFMC6010ET/WFVC6010E WFVC6010ES/WFVC6010ET	WFHC6010E/WFHC6010ES WFHC6010ET/WFRC6010E WFRC6010ES/WFRC6010ET
Capacidad máxima	6kg	
Velocidad máx. de centrifugado	1000 rpm	
Voltaje/Frecuencia	220-240V ~ 50Hz	
Potencia bruta	1800 W	
Presión de agua	0,1 MPa - 1MPa	
Dimensiones (An. x P x Al.)	595×458×845mm	595×460×850mm
Peso neto	56kg	

Instrucciones de programa

1. El programa eco 40-60 permite lavar ropa de algodón con suciedad normal y que se pueda lavar entre 40 y 60 °C en el mismo ciclo. Este programa también se utiliza para cumplir con la normativa de diseño eficiente de la UE.
2. El consumo de energía en reposo es de 0,49 W y el del modo establecido es de 0,49 W.
3. Los programas más eficientes en términos de consumo de energía son aquellos que duran más a temperaturas más bajas.
4. Cargar la lavadora hasta la capacidad indicada por el fabricante según los programas contribuye al ahorro de agua y energía.
5. Use correctamente el detergente, el suavizante y los aditivos. No utilice mucho detergente. Esto puede afectar negativamente al lavado.
6. Realice una limpieza periódica, incluyendo una frecuencia óptima y procesos de prevención de cal.
7. El ruido y la humedad restantes son resultado de la velocidad de centrifugado: cuanto mayor sea la velocidad en la fase de centrifugado, mayor será el ruido y menor será la humedad residual.
8. La información del producto y el código QR aparece en la etiqueta de consumo de energía. La información de registro del producto puede obtenerse escaneando el código QR.
9. La información de los programas estándar

Programa	Temperatura seleccionada	Capacidad máxima en kg	Temperatura máxima del tambor	Duración del programa en h: min	Consumo de energía kWh/ciclo	Consumo de agua litros/ ciclo	Contenido de humedad restante %	Velocidad máxima alcanzada rpm
Eco 40-60 con carga completa	-	6	48	3:18	1.00	43	60.00	1000
Eco 40-60 con media carga	-	3	37	2:36	0.60	37	61.00	1000
Eco 40-60 1/4 de carga	-	1.5	25	2:36	0.28	21	61.00	1000
20°C	20°C	6	20	2:58	0.28	45	61.00	1000
Algodón	60°C	6	48	3:08	0.96	44	61.00	1000
Mix	40°C	3	38	0:58	0.49	35	50.00	1000
Rápido 15' min	40°C	1	38	0:30	0.29	13	55.00	800

Los valores dados para otros programas que no sean el eco 40-60 solo son indicativos.