

xpr Solutions



# Access Control Solutions

*Catalogo n.12*

*Prezzi validi dal 1° Maggio 2025*

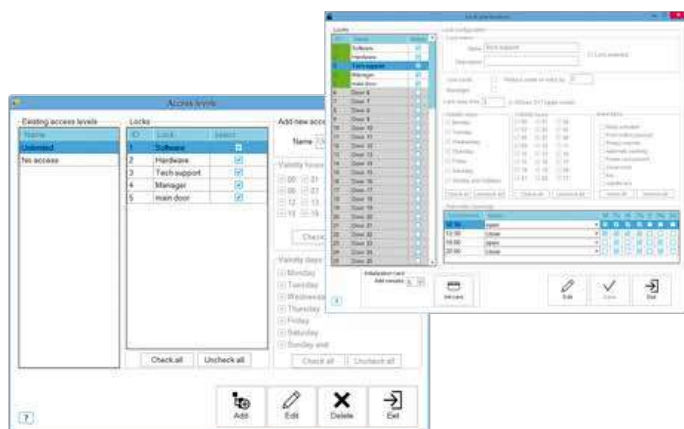

**PROA MS - Software di gestione degli accessi offline**  
 PROA MS gestisce un numero illimitato di siti separati. Per ogni sito, il software può configurare fino a 80 porte (quindi lettori). La configurazione dei lettori avviene tramite software.



**PROH MS - Software di gestione alberghiera**

Il PROH MS gestisce le seguenti attività in un unico software:

- Check-in e check-out
- Prenotazione
- Accesso alle sale pubbliche
- Accesso dei dipendenti e degli ospiti

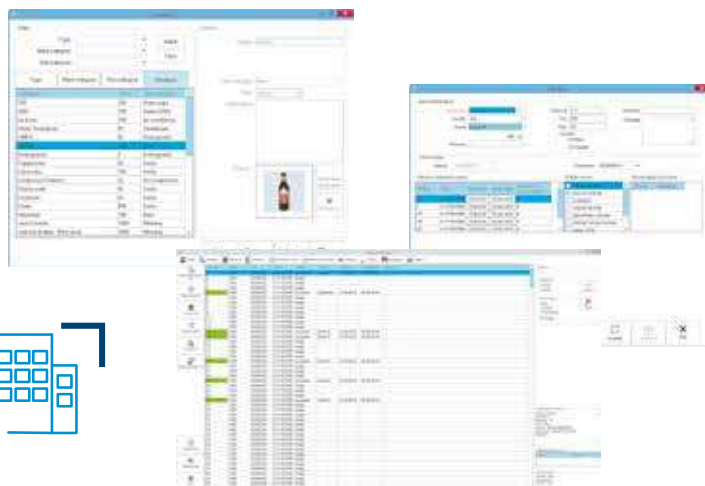

**Toolbox**

**Aggiornamento firmware & software di programmazione**

L'XPR Toolbox è un nuovo software di facile utilizzo progettato per gestire i lettori XPR con un bus RS-485 o una porta micro-USB. È possibile impostare i lettori e aggiornare il firmware o le nuove impostazioni che si desidera aggiungere o rimuovere. È disponibile solo in inglese ed è compatibile con i sistemi operativi Windows.



**Adatto a diverse tipologie di lettori**

Il software XPR Toolbox è compatibile con diversi lettori di diverse soluzioni XPR - Standalone, Webserver o OnLine - e alcune periferiche come il display MT-LCD o la scheda relè RB0408. È compatibile con qualsiasi dispositivo XPR con bus RS-485 o porta micro-USB. Con l'aiuto di questo software, è possibile aggiornare i dispositivi firmware, impostare o modificare la configurazione necessaria per i lettori.

**Caratteristiche principali**

**Aggiornamento firmware:** Una volta che il lettore è collegato al computer, è possibile controllare l'ultimo firmware disponibile per il lettore e si è in grado di installarlo con alcune semplici istruzioni.

**Configurazione delle impostazioni:**

per alcuni dispositivi è anche possibile settare e modificare le impostazioni necessarie. Ad esempio, per il vostro lettore XPR 2.0(s), è possibile selezionare il tipo di tecnologia, tipi di schede, etc. Per le impostazioni più specifiche ci sono le seguenti schede: OSDP, Wiegand, templates e password.

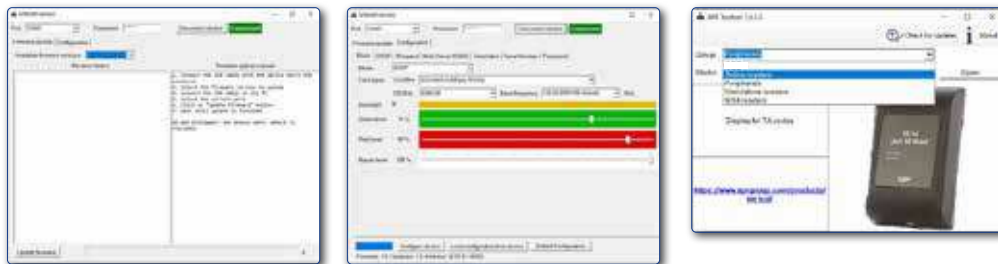

# SOFTWARE E FIRMWARE GRATUITI



## CLIENT PROS CS SERVER



### Software di programmazione e gestione per unità EWSI/EWS.

Il PROS CS è un software Client Server di gestione del controllo accessi per il sistema di controllo Network EWS. Questo software abilita diversi clients a connettersi al sistema localmente o remotamente.

Ci sono due opzioni da utilizzare col PROS CS: una licenza gratuita e una licenza Full con più funzioni disponibili, semplicemente collegando la chiavetta USB (la nostra CS Key) nel Server PC del PROS CS.

### My WS4. Connetti il tuo WS4

Controlla il tuo sistema via internet: da qualsiasi parte del mondo ti trovi e dal dispositivo che preferisci.

La linea Web Access può essere applicata ad infinite soluzioni, sia in ambito residenziale che professionale: avrai solo bisogno di una connessione ad internet e di un dispositivo da cui monitorare il sistema.

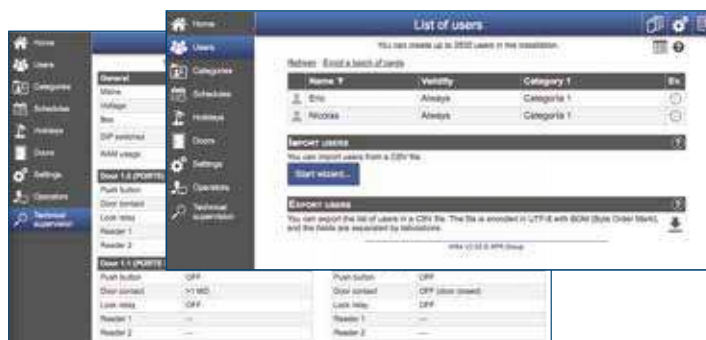

### WS4 Remote - Applicazione remota di accesso per soluzioni server Web

La nostra nuova applicazione remota WS4 è ora disponibile per gli utenti su porte controllate dal nostro controller di accesso al server Web WS4. Questa app multilingue consente all'utente di accedere alla porta utilizzando il proprio smartphone o smartwatch come un telecomando senza la necessità di aprire il browser del server web per l'attivazione.

## POLICY

Vista l'esperienza maturata in più di **10 anni di assistenza tecnica** sui prodotti network di XPR, facciamo chiarezza riguardo alle attività di assistenza e servizio ai Clienti per facilitare il lavoro di tutti. I Software XPR per scelta sono **Gratuiti**. Il supporto telefonico da noi fornito per scaricarli dal sito XPR e le prime istruzioni del caso sono **Gratuiti** (in genere si tratta di rispondere alle domande iniziali per 10/15 minuti). E' importante specificare la differenza tra l'assistenza (10/15 minuti) e il Servizio di Start-up cioè l'installazione e la configurazione Software dell'impianto – **a Pagamento**.

I nostri Servizi Gratuiti :

- Corsi gratuiti di Controllo Accessi ed in particolare dei Software XPR
- Consulenza e "progettazione" telefonica su appuntamento
- Supporto iniziale per il download del software (10/15 minuti)

I nostri Servizi a Pagamento:

- Start up dell'impianto da REMOTO.
- Start up dell'impianto ON SITE.
- Consulenza per la soluzione di problematiche Sistemistiche (infrastrutture di rete non di nostra fornitura su cui il nostro supporto non può considerarsi gratuito).

Visita la pagina con tutti i software gratuiti scaricabili

<https://bit.ly/3iO49Jl>



## La nostra storia



Access Control Solution

- 1985
 La prima esclusiva **tastiera retroilluminata** sul mercato.
- 2008
 Lancio della soluzione **ONLINE EWS** e **EWSi** per 2 porte.
- 2009
 I primi a lanciare **4 tecnologie di controllo accessi** con prodotti unificati nel design e negli alloggiamenti.
- 2014
 Lancio di un'intera gamma di **lettori biometrici** a singola o doppia tecnologia in modalità network o standalone.
- 2016
 Nascita della soluzione **OFFLINE** che richiede un cablaggio limitato. È una soluzione perfetta per le installazioni dove la soluzione Online non è possibile.
- 2018
 Creazione della soluzione **WEB SERVER** composta dal controller Webserver, **MyWS4** e suoi relativi lettori che permette di controllare il sistema via Internet, da qualsiasi luogo tramite il proprio dispositivo elettronico preferito.
- 2020
 XPR si rinnova: unificazione delle linee e **nascita del nuovo sito web**
- 2023
 Evoluzione della gamma MINI (RFID e tastiera RFID) alla **nuova gamma Xsmart** con materiali e design più eleganti, più sicuri grazie alla multitecnologia
- 2024
 XPR presenta una nuova linea di lettori multi tecnologia dal design architettonicamente robusto: **la gamma Xpro**.  
 XPR ha sviluppato il suo nuovo sistema di sicurezza delle credenziali, **Xsecure®**, per migliorare la sicurezza all'accesso.
- 2025
 Man mano che la domanda aumenta, XPR ha in programma di rilasciare l'**accesso tramite mobile ID** su varie piattaforme aperte.

Esportata in più di 30 paesi, la gamma di XPR comprende lettori di controllo accessi di design (lettori biometrici, RFID e tastiere), sistemi di controllo smart per porte, e altri sistemi di chiusura brevettati.

XPR dispone di diverse sedi internazionali, situate il più vicino possibile ai nostri clienti.



XPR ha 2 uffici di ricerca e sviluppo: uno in Europa e uno in India. L'azienda è in grado di sviluppare e integrare le tecnologie più innovative, fornendo prodotti dal design moderno che si adattano a qualsiasi tipo di ambiente. XPR, per cui la qualità e il buon funzionamento dei prodotti è una priorità, offre assistenza tecnica in diverse lingue ed è in grado di organizzare corsi di formazione tecnica e commerciale in teleconferenza per fornire un supporto professionale ai suoi clienti.

## XPR Solutions

Le soluzioni e i prodotti XPR sono progettati per il settore privato o pubblico, come ad esempio scuole, banche, palestre, negozi, b&b, hotel, piccole, medie e grandi aziende.



Catalogo che contiene tutte le soluzioni XPR per il controllo accessi. Comprende le soluzioni stand alone, off-line, on-line e web access.

<https://www.xpr-solutions.com>



Catalogo riservato ad integratori e produttori di sistemi, comprende prodotti da integrare con centrali di terze parti.

<https://www.xpr-readers.com>

**VALIDO PER GLI ARTICOLI XPR-ACCESS**

**COLORI STANDARD DISPONIBILI**



codice: **B100S / RTTS**  
colore: **Argento (S)**



colore: **Nero (BK)**

**CONSEGNA 5 SETTIMANE - MINIMO 100 pz**





codice: **B100W / RTTW**  
colore: **Bianco (W)**



codice: **B100C / RTTC**  
colore: **Grigio (C)**

linea di articoli con corpo in ABS caricato vetro, di colore nero

legenda **LETTORI PROSSIMITA'**

- M** lettore a protocollo Wiegand compatibile con standard EM
- EH** lettore a protocollo Wiegand compatibile con standard EM e HID (125 KHz) 
- MF** lettore compatibile con standard MiFare (13,56 MHz) 
- X** lettore con soluzione di crittografia Xsecure® (13,56 MHz) 

legenda **SIMBOLI**

 <b>Biometrico</b>	 <b>Antivandalo</b>	 <b>Collegamento RS-485</b>	 <b>Prossimità EM+HID 125 KHz</b>	 <b>Esterno</b>	 <b>Network</b>
 <b>Standalone</b>	 <b>Master</b>	 <b>Slave</b>	 <b>Prossimità Mifare 13,56 MHz</b>	 <b>Wiegand 26 - Bit</b>	 <b>Protocollo Codix</b>

Per l'invio di ordine di materiale, aggiungere ai codici indicati nel presente catalogo il prefisso "XPR-" (es: [XPR-EX6M-62A](#))



STAND ALONE



OFF-LINE



ON-LINE



WEB ACCESS

## linea STAND ALONE

da pag. X10 **Caratteristiche principali linea Stand Alone**

da pag. X11 **Tastiere**

**Tastiere metalliche antivandaliche**

**Tastiere metalliche con lettore di prossimità integrato**

da pag. X16 **Decodifiche**

da pag. X18 **Pulsanti capacitivi a sfioramento**

**Pulsante a infrarossi senza contatto**

da pag. X20 **Lettore di prossimità**



## linea OFF-LINE

da pag. X24 **Caratteristiche principali linea Off-line**

pag. X27 **Lettore di prossimità**

da pag. X28 **Camere, B&B e Hotel**

da pag. X32 **Lettore di prossimità da incasso, cornici e tasche gamma DIN**

pag. X34 **Lettore di prossimità**

pag. X34 **Tag e Tessere di prossimità MiFare 13,56 MHz**

pag. X35 **Software di gestione Accessi PROA MS**

pag. X36 **Software di gestione Hotel PROH MS**



E' possibile fare una ricerca degli articoli anche per codice prodotto (vedi pag. X84)

## linea ON-LINE

- da pag. X40 **Caratteristiche principali linea On-line**
- da pag. X42 **Software di gestione PROS CS**
- da pag. X44 **Elettroniche di controllo**
  - Scheda di espansione**
- pag. X49 **Lettore di prossimità**
- pag. X50 **Visualizzatore a display LCD**
- pag. X51 **Software di gestione impronte BIOMANAGER-CS**
- da pag. X52 **Caratteristiche soluzione con crittografia Xsecure® 13,56 MHz**
- da pag. X54 **Tastiere e lettori Xsecure® linea XS (Wiegand)**
  - Tag e Tessere di prossimità Xsecure®**
  - Tastiere e lettori Xsecure® linea Xpro (Wiegand)**
- da pag. X60 **Lettori biometrici da esterno e da interno**
- da pag. X62 **Tastiere multiprotocollo**
- da pag. X64 **Lettore di prossimità da incasso, cornici gamma DIN**
- da pag. X65 **Tag e Tessere di prossimità Mifare 13,56 MHz e EM+HID 125 KHz**



## linea WEB ACCESS

- da pag. X68 **Sistema di gestione MyWS4**
  - pag. X74 **Controller**
  - pag. X75 **Modulo di estensione e convertitore**
- da pag. X76 **Tastiere e lettori Xsecure® linea XS (RS485)**
  - Tag e Tessere di prossimità Xsecure®**
  - Tastiere e lettori Xsecure® linea Xpro (RS485)**
- pag. X79 **Tag e Tessere di prossimità MiFare 13,56 MHz**



## Accessori e Strumenti

- pag. X82 **Strumenti di programmazione**
- Accessori di protezione**
- Accessori per l'installazione**







**linea**  
**STAND ALONE**

**LINEA LETTORI "SA"**

La **linea SA** è dotata sia di un'uscita a relè che di una porta **RS-485** che permette di remotizzare il relè all'interno del varco (grazie alle decodifiche RU1, RU2, RTT, RB0408).

Le tastiere possono memorizzare fino a 1000 codici/utenti.  
I lettori biometrici possono memorizzare fino a 100 impronte/utenti.

**...fino a 1000 utenti**

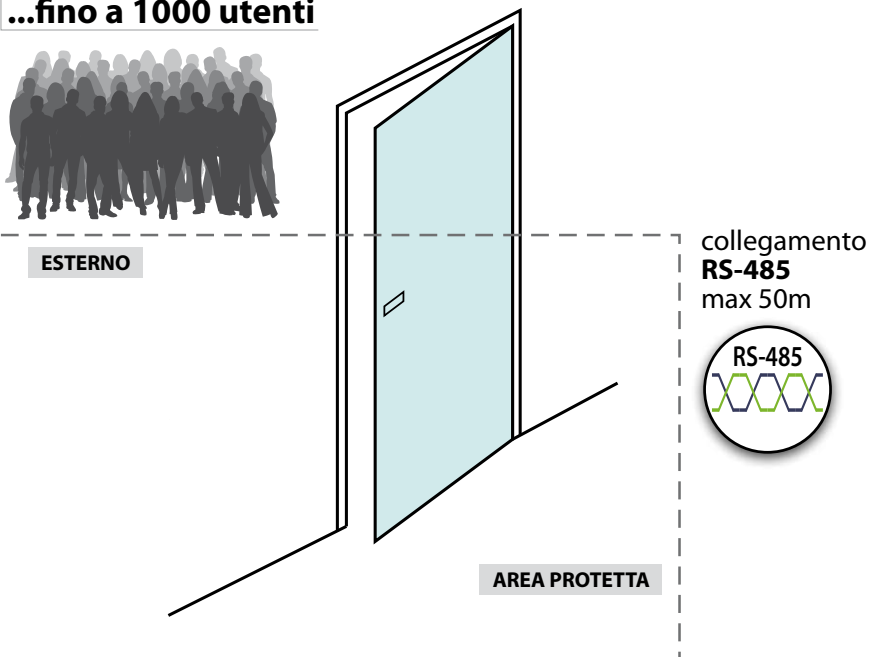

MTPADPBK-EH-SA



EX6M-62A



VKP99



INOX-SA



EX6



EX6-P

**DECODIFICHE**



RU1



RU2



RTT



RB0408









(non collegabile alla linea B100)



DINRTT

vedi pag. X16

**TABELLA COMPARATIVA CARATTERISTICHE PRODOTTI**

funzioni	nuova codifica	uscita RS-485 	PROX 125 KHz 	LED autonomi (rosso/verde)	Buzzer programmabile e Retro illuminazione ON/OFF	Regolazione retro illuminazione	Compatibilità con unità relè remota	
							RU1, RU2, RTT, DINRTT	RB0408
Tastiere	 <b>MTPADPBK-EH-SA</b>	X	X		X	X	X	X
	 <b>MTPADPS-EH-SA</b>	X	X		X	X	X	X
	 <b>INOX-SA</b>	X			X	X	X	X
	 <b>VKP99</b>							
	 <b>EX6</b>	X			X	X	X	X
	 <b>EX6P</b>	X		X	X	X	X	X
Lettori	 <b>MINI-SA2</b>		X					

 **EH** = lettore compatibile con standard EM e HID (125 KHz)



# MTPadPBK-EH-SA

Tastiera stand alone con lettore di prossimità



Antivandalo



Esterno



Standalone



Prossimità  
EM+HID  
125 KHz



codici e prezzi - vedi pag. X20



Collegamento  
RS-485

La tastiera **MTPADPBK-EH-SA** include al suo interno un lettore di prossimità a 125Khz che consente di leggere TAG e TESSERE dello standard EM e HID. Nella nuova versione il numero di codici memorizzabili è aumentato da 99 a 1000. Tutti i codici possono essere modificati nelle rispettive 1000 allocazioni di memoria.

Il dispositivo è dotato un relè di uscita. Per aumentare la sicurezza del dispositivo è inoltre possibile utilizzare l'uscita seriale **RS-485** per aggiungere n.1 (RU1), n.2 (RU2) o n.8 relè (**RB0408**) all'interno dell'area che si desidera proteggere.

- 1000 codici utenti
- Grado di protezione IP65
- Prossimità EM 4002/4100 e HID (125kHz)
- Alimentazione 12/24 Vac, Vdc
- 1 uscita relé - 2A/24 Vdc/ 120 Vac; 9 uscite relè se usato con scheda **RB0408**
- Assorbimento: 30 mA in stand by e 100 mA in activity
- Montaggio da interno e da esterno
- Tamper di protezione per anti manomissione
- Tasti metallici retroilluminati
- Buzzer sonoro
- 3 led colorati di segnalazione/programmazione
- Dimensioni 92x51x27 mm

copertura per applicazione esterna  
(biometrico o lettore singolo)



codice: **MC-MINI**  
montaggio: **Superficie**  
materiale: **Acciaio inox**  
prezzo: **€ 72,00**

distanziale per montaggio  
del lettore in superficie



codice: **MT-SPACER**  
montaggio: **Superficie**  
materiale: **ABS**  
> vedi pag. X82  
prezzo: **€ 7,00**

codice: **MTPADPBK-EH-SA**  
montaggio: **Superficie**  
contenitore: **ABS**  
colore: **Nero (BK)**  
prezzo: **€ 164,00**

# MTPadPS-EH-SA

Tastiera stand alone  
con lettore di prossimità

caratteristiche tecniche come  
**MTPADPBK-EH-SA**

codice: **MTPADPS-EH-SA**  
montaggio: **Superficie**  
contenitore: **ABS**  
colore: **Argento (S)**  
prezzo: **€ 195,00**



Antivandalo



Esterno



Standalone



Prossimità  
EM+HID  
125 KHz



Collegamento  
RS-485

PRODOTTI COMPATIBILI - vedi pag. X16



RU1



RU2



RTT



DINRTT



RB0408



**Antivandalo**



**Esterno**



**Standalone**



**Collegamento RS-485**



## Inox-SA

Tastiera metallica stand alone

- 1000 Codici PIN
- 1 uscita relé - 2A/24 Vdc/ 120 Vac; 9 uscite relè se usato con scheda RB0408
- Elettronica completamente resinata
- Alimentazione 12/24 Vac/dc; max. 70 mA
- Montaggio da interno e da esterno
- Tamper di protezione per anti manomissione
- Collegamento in RS-485
- Tasti metallici inox retroilluminati
- Buzzer sonoro
- 3 led colorati di funzionamento
- Grado di protezione IP65
- Dimensioni 150x49x48mm

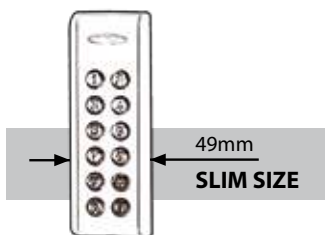

codice: **INOX-SA**  
 montaggio: **Superficie**  
 contenitore: **Alluminio modellato**  
 colore: **Grigio/Cromato**

prezzo: **€ 225,00**

### PRODOTTI COMPATIBILI - vedi pag. X16



RU1



RU2



RTT



DINRTT



RB0408



## VKP99

Tastiera **antivandalica** stand alone



**Antivandalo**



**Esterno**



**Standalone**



**Master**



**Protocollo Codix**

- 99 codici utenti
- Montaggio: superficie
- Grado di protezione IP65
- Elettronica completamente resinata
- Alimentazione 12/24 V cc/ca
- 1 uscita relais 2mA e 1 transistor 250 mA
- Assorbimento: stand by 10mA; massimo 60mA
- Tamper di protezione per anti manomissione
- Tasti metallici antivandalici
- Buzzer sonoro
- 3 led colorati di funzionamento
- Bus CODIX per pilotaggio seconda tastiera SLAVE
- Dimensioni 116x86x22mm



codice: **VKP99**  
 montaggio: **Superficie**  
 colore: **Cromato**

prezzo: **€ 225,00**

## Ex6

Tastiera stand alone



**Antivandalo**



**Esterno**



**Standalone**



**Collegamento RS-485**

- 1000 codici utenti
- Grado di protezione IP65
- Alimentazione 12/24 V cc/ca
- uscita: a 2 relè (R1: 10A/24 VDC/ 120 VAC; R2: 2A/24 VDC/ 120 VAC); a 10 relè se usato con scheda RB0408
- Assorbimento: 10 mA in stand by e 60 mA in activity
- Montaggio da interno e da esterno
- Tamper di protezione per anti manomissione
- Tasti metallici inox o in policarbonato (PVC) retroilluminati
- Buzzer sonoro programmabile
- 3 led colorati: 1 di funzionamento e 2 pilotabili
- Collegamento RS-485

TASTI METALLICI



codice: **Ex6M-43B**  
 montaggio: **Superficie**  
 contenitore: **ABS**  
 colore: **Grigio**  
 dimensioni: **120x84x40mm**

prezzo: € 175,00



codice: **Ex6M-72C**  
 montaggio: **Superficie**  
 contenitore: **Alluminio modellato**  
 colore: **Grigio/Cromato**  
 dimensioni: **120x90x44mm**

prezzo: € 230,00



codice: **Ex6M-102A**  
 montaggio: **Incasso**  
 contenitore: **Acciaio A316**  
 colore: **Acciaio spazzolato**  
 dimensioni: **140x105x39mm**

prezzo: € 225,00

## Ex6M-62A

Tastiera stand alone



**Antivandalo**



**Esterno**



**Standalone**



**Collegamento RS-485**

- 1000 codici utenti
- Grado di protezione IP65
- Alimentazione 12/24 V cc/ca
- Uscita: a 2 relè (R1: 10A/24 VDC/ 120 VAC; R2: 2A/24 VDC/ 120 VAC); a 10 relè se usato con scheda RB0408
- Assorbimento: 10 mA in stand by e 60 mA in activity
- Montaggio da interno e da esterno
- Tamper di protezione per anti manomissione
- Contenitore: acciaio inossidabile spazzolato A304, montaggio a superficie + tasti in metallo
- Tasti metallici inox o in policarbonato (PVC) retroilluminati
- Buzzer sonoro programmabile
- N.3 led colorati: 1 di funzionamento e 2 pilotabili
- Collegamento RS-485

codice: **Ex6M-62A**  
 montaggio: **Superficie**  
 contenitore: **Acciaio 304**  
 colore: **Acciaio spazzolato**

prezzo: € 225,00

PRODOTTI COMPATIBILI - vedi pag. X16



RU1



RU2



RTT



DINRTT



RB0408

## Ex6-P

Tastiera stand alone  
con lettore di prossimità  
integrato



**Antivandalo**



**Esterno**



**Standalone**



**Prossimità  
EM+HID  
125 KHz**



**Collegamento  
RS-485**

- 1000 Schede/Codici PIN
- uscita: a 2 relè (R1: 10A/24 VDC/ 120 VAC; R2: 2A/24 VDC/ 120 VAC); a 10 relè se usato con scheda RB0408
- Prossimità EM 4002/4100 e HID (125kHz)
- Alimentazione 12/24 VAC/DC; max. 150 mA
- Montaggio da interno e da esterno
- Tamper di protezione per anti manomissione
- Tasti metallici e policarbonato (PVC) retroilluminati
- Buzzer sonoro
- 3 led colorati di funzionamento
- Collegamento in RS-485
- Grado di protezione IP65



codici e prezzi - vedi pag. X20

TASTI METALLICI



codice: **Ex6PM-43B**  
montaggio: **Superficie**  
contenitore: **ABS**  
colore: **Grigio**  
dimensioni: **120x84x40mm**

prezzo: **€ 210,00**



codice: **Ex6PM-73C**  
montaggio: **Superficie**  
contenitore: **Alluminio modellato**  
colore: **Grigio/Cromato**  
dimensioni: **120x90x44mm**

prezzo: **€ 255,00**



codice: **Ex6PM-103A**  
montaggio: **Incasso**  
contenitore: **Acciaio A316**  
colore: **Acciaio spazzolato**  
dimensioni: **140x105x39mm**

prezzo: **€ 255,00**

### PRODOTTI COMPATIBILI - vedi pag. X16



RU1



RU2



RTT



DINRTT



RB0408

**DECODIFICHE OPZIONALI PER B100 (per collegamento RS-485)**



**RU1**

Decodifica per 1 porta a 1 relè

- Collegamento in RS-485
- 1 relè uscita 2A
- Alimentazione 9/14Vdc
- Segnalazione sonora
- Compatibile con tutti lettori e tastiere stand-alone MTPADS-SA, MTPADPBK-EH-SA, INOX-SA, EX6, EX6P, B100-SA, B100PADS-SA, B100PADBK-SA.

codice: **RU1**

prezzo: **€ 53,00**



**RU2**

Decodifica per 2 porte a 2 relè

- Collegamento in RS-485
- 2 relè uscita 2A
- Alimentazione 9/14Vdc
- Segnalazione sonora
- Compatibile con tutti lettori e tastiere stand-alone MTPADS-SA, MTPADPBK-EH-SA, INOX-SA, EX6, EX6P, B100-SA, B100PADS-SA, B100PADBK-SA.

codice: **RU2**

prezzo: **€ 95,00**



**RTT**

Unità remota a relè inserita nel pulsante di uscita

- Collegamento in RS-485
- Grado di protezione IP65
- Retroilluminazione (rossa/verde segnalazione avvenuto consenso)
- Segnalazione sonora ad ogni tocco
- Un relè di uscita 2A
- Alimentazione 9/14Vdc
- Utilizzabile come pulsante di apertura in uscita
- Uscita programmabile impulsiva temporizzata o bistabile
- Compatibile con tutti lettori e tastiere stand-alone MTPADS-SA, MTPADPBK-EH-SA, INOX-SA, EX6, EX6P, B100-SA, B100PAD-SA.
- Dimensioni: 92x51x25mm

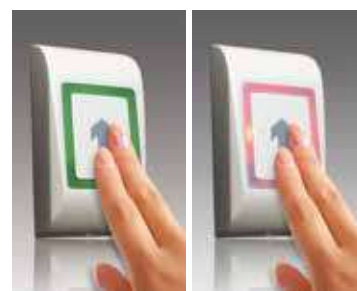

codice: **RTTS**  
 montaggio: **Superficie**  
 colore: **Argento (S)**

prezzo: **€ 149,00**



codice: **RTTBK**  
 montaggio: **Superficie**  
 colore: **Nero (BK)**

prezzo: **€ 124,00**



**DINRTT**

Unità remota a relè inserita nel pulsante di uscita da incasso da interno (IP40)

- come caratteristiche **RTT**

> vedi codice e prezzo pag. X19



**COLLEGAMENTO RS-485**

**DECODIFICHE**



RU1



RU2



RTT



**RB0408**  
(non collegabile alla linea B100)



DINRTT

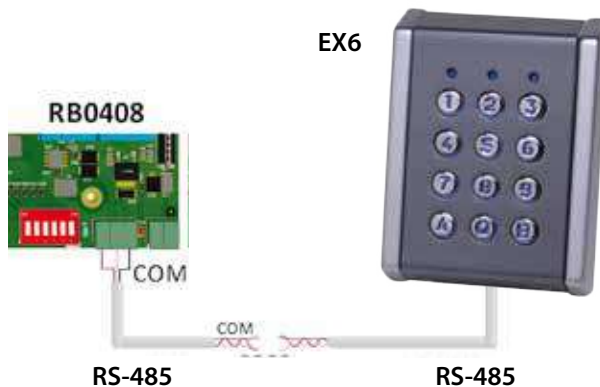

**RB0408**

Scheda di espansione I/O (ingressi / uscite) per ascensori compatibile con centraline EWS-DR e EWSI-DR e tastiere linea SA

- 8 relè in uscita (2A /150 Vca)
- Fino a 4 schede per controller (32 piani)
- 4 input digitali (0V / 3.3V)
- Comunicazione su bus 485 dedicato
- Controllo di accesso al piano gestito tramite i livelli di accesso
- Compatibile con software PROS CS 4.6 o superiore
- Compatibile con tutti lettori e tastiere stand-alone MTPADS-SA, MTPADPBK-EH-SA, INOX-SA, EX6, EX6P.

> per maggiori informazioni vedi pag. X48

codice: **RB0408**  
comunicazione: **bus RS-485**  
montaggio: **scheda alloggiata in contenitore per barra DIN**

prezzo: **€ 271,00**



## TBS

Pulsante capacitivo  
antivandalico a sfioramento



Antivandalo



- Elettronica resinata
- Retroilluminazione (rossa/verde per segnalazione avvenuto consenso)
- Consumo: 65mA max
- Alimentazione 12/24 V dc - 15/24 V ac
- Grado di protezione IP66
- Dimensioni: 86x116x22mm



codice: **TBS-ARROW**  
 montaggio: **Superficie**  
 contenitore: **Zamak**  
 colore: **Grigiow**  
 dimensioni: **116x86x22mm**

prezzo: **€ 137,00**



codice: **TBS-EXIT**  
 montaggio: **Superficie**  
 contenitore: **Zamak**  
 colore: **Grigio**  
 dimensioni: **116x86x22mm**

prezzo: **€ 137,00**



## MTT-IR

Pulsante a infrarossi  
senza contatto

- Tipo di sensore: infrarossi
- Regolazione del campo di rilevamento: tramite dipswitch (max 6cm)
- Alimentazione 12/24 Vdc - Vac
- Segnalazione luminosa (rossa/verde/arancione)
- Segnalazione sonora (Buzzer impostabile con dipswitch)
- Protezione antisabotaggio (Tamper)
- Un relè uscita 1A a 24Vcc
- Funzionamento del relè: modalità bistabile oppure impulsiva
- LED libero: programmabile tramite dipswitch (auto) o esterno
- Grado di protezione IP65
- Temperatura di esercizio: da -20°C a +50°C
- Dimensioni: 92x51x27mm



### Campo di rilevamento

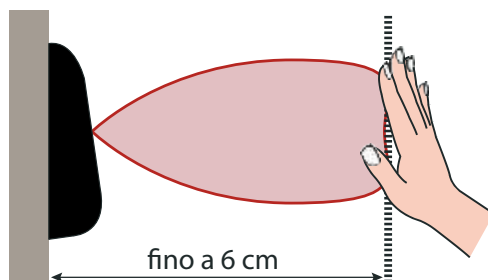

distanziale per montaggio  
del lettore in superficie



codice: **MT-SPACER**  
 montaggio: **Superficie**  
 materiale: **ABS**  
 > vedi pag. X82

prezzo: **€ 7,00**

codice: **MTTBK-IR**  
 montaggio: **Superficie**  
 contenitore: **ABS**  
 colore: **Nero (BK)**  
 prezzo: **€ 97,00**

## MTT

Pulsante capacitivo a sfioramento

- Retroilluminazione (rossa/verde per segnalazione avvenuto consenso)
- Segnalazione sonora ad ogni tocco
- Un relè uscita 2A
- Alimentazione 12/24 V dc - 15/24 V ac
- Utilizzabile come pulsante di apertura, illuminazione e start in genere
- Uscita programmabile impulsiva temporizzata o bistabile
- Grado di protezione IP65
- Intuitivo grazie alla segnalazione luminosa (anche notturna)
- Dimensioni: 92x51x27mm



codice: **MTTS**  
 montaggio: **Superficie**  
 contenitore: **Alluminio modellato**  
 colore: **Argento (S)**

prezzo: **€ 110,00**



codice: **MTTBK**  
 montaggio: **Superficie**  
 contenitore: **ABS**  
 colore: **Nero (BK)**

prezzo: **€ 96,00**

## DINRTT

Unità remota a relè inserita nel pulsante di uscita da incasso da interno (IP40)

- Collegamento in RS-485
- Grado di protezione IP40
- Alimentazione 12/24 V dc - 15/24 V ac
- Retroilluminazione (rossa/verde)
- Segnalazione sonora ad ogni tocco
- Un relè di uscita 2A
- Utilizzabile come pulsante di apertura in uscita
- Uscita programmabile impulsiva, temporizzata o bistabile
- Montaggio ad incasso (standard 502 tondo)
- Compatibile con tutti lettori e tastiere stand-alone MTPADS-SA, MTPADPBK-EH-SA, INOX-SA, EX6, EX6P, B100-SA, B100PAD-SA.
- Dimensioni 80x80x9 mm

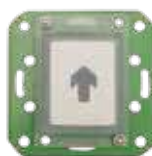

codice: **DINRTT-E**  
 descrizione: **Unità remota relè in pulsante capacitivo da incasso**  
 montaggio:

prezzo: **€ 136,00**



codice: **DINFPS**  
 descrizione: **Cornice singola gamma DIN**  
 colore: **Argento (S)**

prezzo: **€ 19,00**

per altre cornici, vedi pag. X33

- Retroilluminazione (rossa/verde)
- Grado di protezione IP40
- Alimentazione 12/24 V dc - 15/24 V ac
- Segnalazione sonora ad ogni tocco
- Utilizzabile come pulsante di apertura, illuminazione e start in genere

- Montaggio ad incasso (standard 502 tondo)
- Un relè uscita 2A
- Uscita programmabile impulsiva, temporizzata o bistabile
- Segnalazione luminosa anche notturna
- Dimensioni 80x80x9 mm

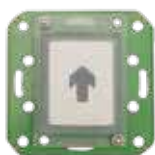

codice: **DINMTT-E**  
 descrizione: **Pulsante capacitivo da incasso**  
 montaggio:

prezzo: **€ 105,00**



codice: **DINFPS**  
 descrizione: **Cornice singola gamma DIN**  
 colore: **Argento (S)**

prezzo: **€ 19,00**

per altre cornici, vedi pag. X33

## DINMTT

Pulsante capacitivo a sfioramento ad incasso da interno (IP40)



# Mini-Sa2

Lettores di prossimità stand alone



codice: **MINI-SA2**  
 montaggio: **Superficie**  
 contenitore: **ABS**  
 colore: **Nero**  
 frequenza: **EM125 kHz compatibile con tag e badge**  
 utenti: **4000**  
 tessere ombra: **cancellazione utente singolo o gruppo di utenti**  
 relè: **1 relay d'uscita**  
 distanza lettura: **5cm**  
 tamper di protezione per anti-manomissione: **Si**  
 programmazione: **1 carta master + 1 delete**  
 alimentazione: **12/24 Vac Vcc**  
 grado protezione: **IP65**  
 dimensioni: **90x51x17mm**  
 prezzo: **€ 180,00**

Esempio: alimentazione Vdc con collegamento elettromagnete

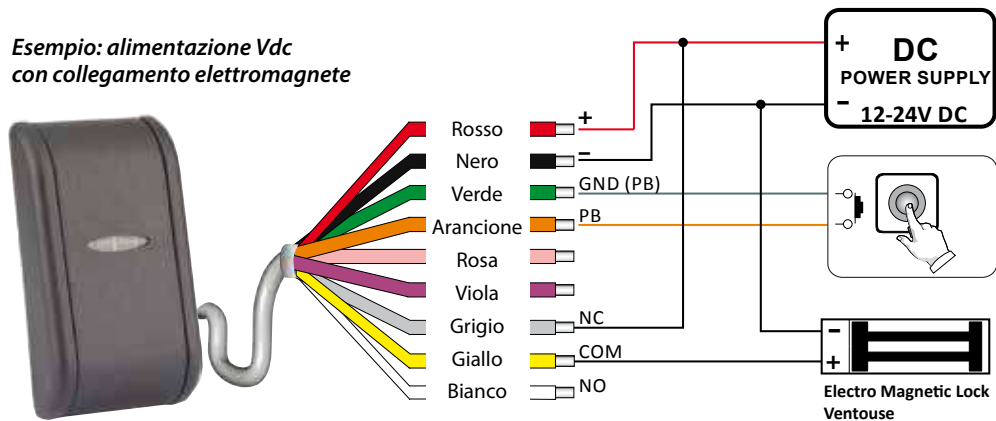

## TAG PORTACHIAVI



codice: **PBX-1E**  
 descrizione: **Tags in ABS numerato**

prezzo: **€ 9,00**

## TESSERE



codice: **PBX-2**  
 descrizione: **Tessera di prossimità numerata ISO (0,75mm)**

prezzo: **€ 6,00**

## Frequenza



**Prossimità**  
**EM+HID**  
**125 KHz**



codice: **PBX-1E-50**  
 confezione: **n°50 tags**

(cad € 5,92)

prezzo: **€ 296,00**



codice: **PBX-1E-100**  
 confezione: **n°100 tags**

(cad € 5,55)

prezzo: **€ 555,00**



codice: **PBX-1E-250**  
 confezione: **n°250 tags**

(cad € 5,32)

prezzo: **€ 1.329,00**



codice: **PBX-2-50**  
 confezione: **n°50 tessere**

(cad € 5,10)

prezzo: **€ 255,00**



codice: **PBX-2-100**  
 confezione: **n°100 tessere**

(cad € 4,72)

prezzo: **€ 472,00**



codice: **PBX-2-250**  
 confezione: **n°250 tessere**

(cad € 4,25)

prezzo: **€ 1.063,00**

## TESSERE OMBRA

### Come fare per cancellare dalla memoria una tessera smarrita?

Grazie al **Mini-SA2** l'utente può gestire autonomamente la cancellazione di tessere smarrite grazie alla funzione "TESSERE OMBRA".

Si possono seguire due modalità :

- 1) Si possono creare gruppi di utenti "sotto" la gestione di una tessera "ombra". in questo caso nel caso si perdisse si cancella il gruppo e si ri-programmano quelle rimaste
- 2) Si può creare una tessera "ombra" per ogni utente in modo da cancellare la singola tessera

L'utente "MASTER" avrà in gestione/ custodia le tessere "ombra" e potrà in TOTALE AUTONOMIA cancellare gruppi o singoli utenti a seconda della programmazione impostata. Il tutto facilmente dal lettore quindi senza dover accedere a parti elettriche. Con la tessera MASTER potrà inoltre aggiungere utenti sempre in TOTALE AUTONOMIA.

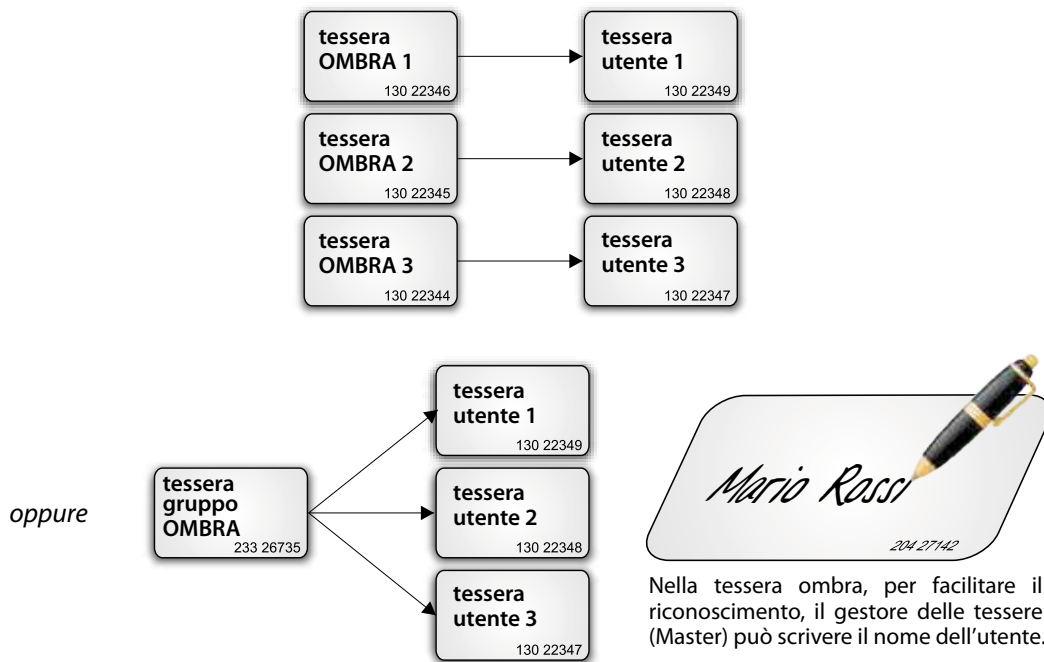

Possibilità di cancellare un utente che ha perso la tessera, usando una tessera ombra che può essere una per utente o una per un gruppo di utenti. Nel processo di cancellazione, se la tessera ombra è stata registrata per un gruppo di utenti, verrà cancellato l'intero gruppo.

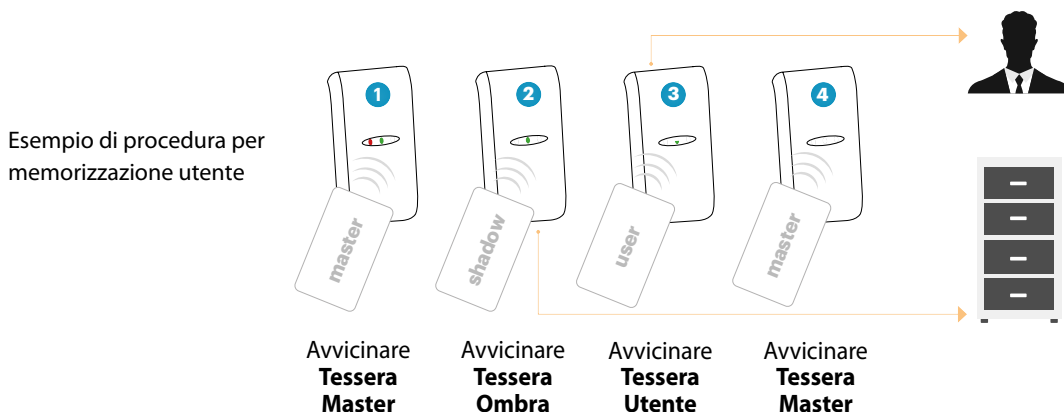



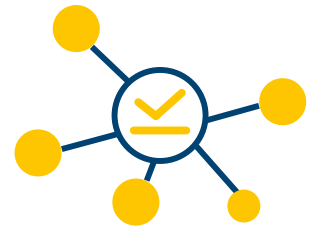

# linea OFF-LINE

## Cos'è la Soluzione Off-line di XPR?

*Una soluzione che non ha bisogno di controllori...*

né di una rete IP/RS-485 per i diversi accessi (incluso quelli che si trovano in siti remoti). Ogni lettore di tessera è un mini-controllore autonomo appartenente ad un sistema (con fino a 80 accessi/porte per installazione). I diritti di accesso di ogni utente sono memorizzati all'interno delle loro tessere. Inoltre, un software gratuito multi-sito permette di configurare i diversi livelli di accesso, i diritti di ciascun utente e di editare report. Si ha bisogno solamente di:



- uno o più lettori di prossimità Mifare (MTPX-MF-SA, DINMTPX-MF-SA o AL500-MF),
- Il software di gestione di accesso multi-sito
- i portachiavi o le tessere Mifare Classic, un lettore desktop USB per registrare le tessere
- un pulsante di uscita opzionale con relè remoto incorporato in caso si necessiti più sicurezza.

La soluzione di controllo di accesso Offline di XPR: installazione rapida, semplice e economica.

La soluzione Offline di XPR è perfetta per i posti dove non è possibile installare una soluzione online (ad esempio i luoghi isolati) o semplicemente dove non c'è bisogno di utilizzare un sistema di rete. L'installazione è molto più semplice

in quanto non c'è bisogno di connettere i diversi elementi a un relè remoto.

Tutto può essere fatto nello stesso posto. Questa soluzione, in aggiunta, è facile da sviluppare e ha un prezzo molto competitivo. Senza dubbio è ideale per le aziende di piccole dimensioni, centri di affari, palestre, magazzini, catene di negozi, condomini, aree residenziali, etc.



Palestre



Co-working



Aree residenziali



Magazzini

### PROA-MS

Software di controllo di accesso

### PROX-USB

Lettore desktop USB



### MTPX-MF-SA

Lettore di prossimità Smart Mifare (per le aree non protette)



**DINMTPX-MF-SA**  
Lettore di Prossimità  
incorporato Smart  
Mifare



**DINDB**  
Campanello e indicatore  
dello stato della stanza



**DINDC-TICK (Privacy)**  
Pulsante di stato della stanza



**DINES**  
Energy Saver incorporato



**RTT**  
Relè remoto e pulsante di uscita  
(installato nella zona protetta)

**SOLUZIONE  
PER HOTEL DIFFUSI  
E STRUTTURE RICETTIVE**



**VANTAGGI**



**IMMUNE  
AI DISTURBI  
RADIO**

**FACILE ED  
ECONOMICO**

**UNA SOLUZIONE  
CHE NON HA BISOGNO  
DI CONTROLLORI  
O DI RETI CABLATE**

**Configurazione dei lettori con tessera di configurazione (1) o con micro-USB (2)**

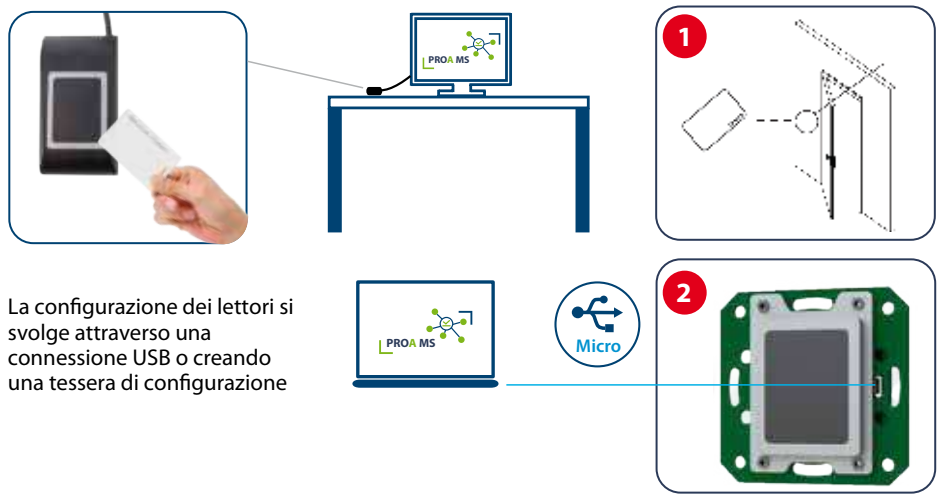

La configurazione dei lettori si svolge attraverso una connessione USB o creando una tessera di configurazione

codice: **PROX-USB**  
 descrizione: **LettoRE da tavolo per tessere di prossimità**  
 grado protezione: **IP54**  
 prezzo: **€ 140,00**

codice: **PBX-1ER-MS50**  
 descriz.: **Tags a goccia in ABS ROSSO, numerato, NXP Mifare 1K, memory**  
 prezzo: **€ 9,00/cad**

codice: **PBX-1EG-MS50**  
 descriz.: **Tags a goccia in ABS VERDE, numerato, NXP Mifare 1K, memory**  
 prezzo: **€ 9,00/cad**

# MTPX-MF-SA

Lettoce di prossimità  
Mifare off-line

- Antivandalo**
- Esterno**
- Prossimità Mifare 13,56 MHz**
- Standalone**

- Grado di protezione: IP65
- Corpo esterno in ABS
- Tipo lettore: Mifare Lettura/Scrittura
- Tessere compatibili: Mifare Classic 1K, 4K
- Range di lettura: fino a 6 cm
- Frequenza: 13,56 MHz
- Capacità utenti: illimitata
- Memoria eventi: 3500
- Configurazioni Relè: impulsivo (1-255 sec.) o Commutazione (ON/OFF)
- Tamper anti-manomissione
- Raccolta eventi: tessera eventi o cavo micro-USB
- Capacità Blacklist: 500 tessere
- Connessione: micro USB
- 4 azioni temporizzate programmabili
- Possibilità di aggiornamento firmware tramite USB
- Configurazione tramite collegamento diretto USB o utilizzando tessere di programmazione
- Possibilità di scalare crediti sulla tessera ad ogni utilizzo
- Alimentazione 9/14Vdc
- Dimensioni: 92x51x25mm



MTPX-MF-SA è un lettore OFF-LINE per il controllo accessi. Il lettore può essere configurato tramite connessione USB o utilizzando una tessera di programmazione. Il rilascio delle tessere utente si effettua dal software con l'aiuto del lettore da tavolo USB. I diritti di accesso sono memorizzati sulla tessera. Il lettore è compatibile con i software Access (PROA-MS) ed Hotel (PROH-MS). La raccolta degli eventi può anch'essa essere svolta tramite connessione diretta USB o utilizzando una tessera di registrazione eventi.



 <p>codice: <b>MTPXS-MF-SA</b>                  montaggio: <b>Superficie</b>                  materiale: <b>Alluminio</b>                  colore: <b>Argento (S)</b></p> <p>prezzo: € 270,00</p>	 <p>codice: <b>MTPXBK-MF-SA</b>                  montaggio: <b>Superficie</b>                  materiale: <b>ABS</b>                  colore: <b>Nero (BK)</b></p> <p>prezzo: € 250,00</p>
--	---

copertura per applicazione esterna



codice: **MC-MINI**  
 montaggio: **Superficie**  
 materiale: **Acciaio inox**

prezzo: € 72,00

distanziale per montaggio del lettore in superficie



codice: **MT-SPACER**  
 montaggio: **Superficie**  
 materiale: **ABS**  
 > vedi pag. X82

prezzo: € 7,00

## TESSERE

**Prossimità Mifare 13,56 MHz**

> vedi pag. X34



MTPX-MF-SA è compatibile e componibile con la gamma di accessori **DIN-MF**



vedi pag. X33

**Prossimità Mifare 13,56 MHz**



codice: **PBX-1EB-MS50**  
 descriz.: **Tags a goccia in ABS BLU, numerato, NXP Mifare 1K, memory**

prezzo: € 9,00/cad



Solo per TAG di colore NERO, vedi pag. X65 per prezzi in base alla quantità della confezione



codice: **PBX-1EBK-MS50**  
 descriz.: **Tags a goccia in ABS NERO, numerato, NXP Mifare 1K, memory**

prezzo: € 9,00/cad

## PRODOTTI COMPATIBILI - vedi pag. X16



RU1

RU2

RTT

DINRTT

RB0408



**xpr**  
Access Control Solution



## Esterno

SOLUZIONE DA INCASSO



Lettoressa Mifare + Campanello  
montato sulla parete all'esterno della stanza.  
> DINMTPX-MF-SA + DINDB

## Camere | B&B | Hotel

SICUREZZA E DESIGN PER IL MASSIMO DEL COMFORT

## Interno

SOLUZIONE DA INCASSO



Pulsante a sfioramento "Non disturbare/pulizia"  
+ Lettoressa "Energy saver" Mifare  
montato sulla parete all'interno della stanza.  
> DINDC + DINES

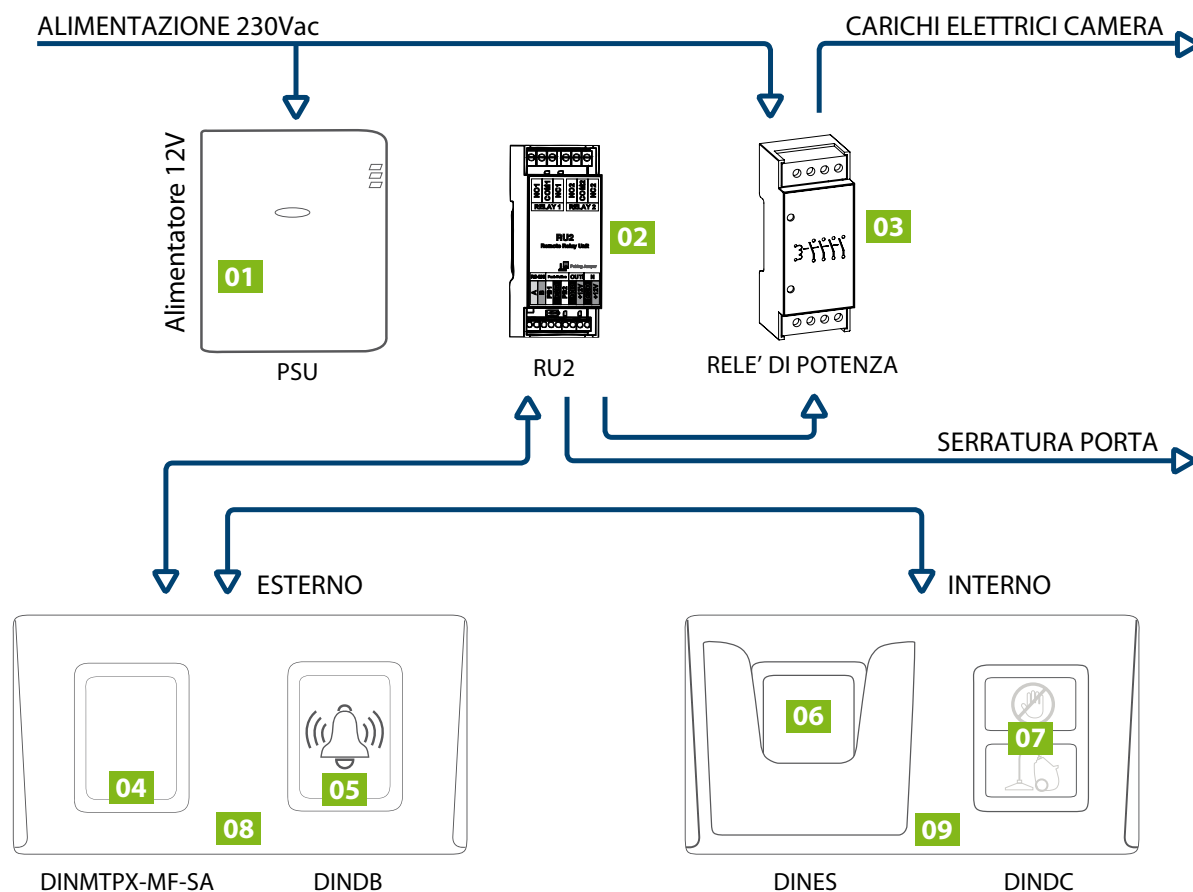

## IL SISTEMA PUO' ESSERE COMPOSTO DA PIU' ELEMENTI COMPATIBILI A SECONDA DELLE ESIGENZE

### 01 ALIMENTATORE:

Necessario per ogni combinazione. Fornisce l'alimentazione elettrica per tutti i componenti.

### 02 RU2

Questo elemento ha 2 relè, il primo per la serratura della porta e il secondo per abilitare il sistema elettrico della stanza. Il secondo relè è pilotato dalla presenza o meno della tessera nella tasca del sensore interno e rimane attivo fino a quando la tessera è presente. L'utilizzo di questa funzione non è obbligatorio, ma fornisce un elemento di sicurezza aggiuntivo rispetto alle serrature tradizionali. La comunicazione tra l'unità RU2 ed il lettore esterno è criptata, quindi la manomissione del lettore esterno non permette lo sblocco della serratura. E' presente un ingresso ausiliario a cui collegare un bottone che può essere utilizzato per l'apertura della porta dall'interno. L'unità RU2 è inoltre un modulo DIN.

### 03 RELE' DI POTENZA

Il contattore non è incluso nell'offerta. Il progettista dell'impianto deve scegliere un modello adeguato alle specifiche esigenze del caso. Può essere pilotato dal secondo relè della RU2. Nel caso sia già presente un sistema di gestione energetico la seconda uscita relè della RU2 può essere connessa sull'ingresso corrispondente.

### 04 DINMTPX-MF-SA

E' il lettore di prossimità Mifare che può essere connesso alla RU2 o direttamente alla serratura.

### 05 DINDB

E' il pulsante a sfioramento da corridoio per il campanello con indicatori LED per "Non Disturbare" (DND) e "Pulizia stanza" (CLEAN)

### 06 DINES

E' una tasca con sensore contact-less che rileva la presenza o meno della tessera. Si può usare per gestire il sistema elettrico della stanza. Può essere usata in abbinamento al lettore e alla RU2 per pilotare il secondo relè o sfruttando direttamente il suo relè interno.

### 07 DINDC

Presenta due sensori a sfioramento per cambiare lo stato di "Non Disturbare" e di "Pulizia camera". Campanello integrato.

### 08 Cornice semplice

### 09 Cornice con tasca

**INSTALLAZIONE SEMPLICE**



lettore tessere mifare



tasca per tessera

**INSTALLAZIONE COMPLETA**



lettore tessere mifare  
con pulsante campanello



tasca per tessera con pulsante privacy (DND)  
e pulsante pulizia camera

**INDICATORI LED**



**LED ROSSO FISSO**

Quando è attiva la funzionalità "Non Disturbare". Il campanello è disabilitato.



**LED VERDE FISSO**

Indica "Pulizia camera". Il campanello è abilitato.



**LED VERDE LAMPEGGIANTE**

Quando il campanello suona.



**LED BLU SUPERIORE**

Quando è attiva la modalità "Non Disturbare". Il campanello è disabilitato.



**LED BLU INFERIORE**

Quando si vuole indicare "Pulizia camera". Il campanello è attivo.

**CARATTERISTICHE**
**> LETTORE DINMTPX-MF-SA**

- Montaggio a incasso
- Scocca in ABS
- Alimentazione 9-24V, 150mA
- Connessione dati USB
- Uscite: 1 relè, bus RS485 per unità remote RU2, DINRTT ed RTT
- Ingressi: Pulsante a sfioramento, "Non Disturbare", Tessera presente
- Tamper anti-manomissione
- Indicatori LED
- Lettore di prossimità Mifare Scrittura/Lettura
- Compatibile con tessere Mifare Classic 1K e 4K
- Temperatura di funzionamento: da -20°C a 40°C (umidità non condensata)
- Capacità utenti: Illimitata
- Memoria eventi: 3500
- Capacità Blacklist: 500 tessere
- Software compatibile: PROH MS
- 4 azioni temporizzate programmabili
- Firmware aggiornabile
- Configurazione con collegamento USB o utilizzando tessere di programmazione
- Possibilità di scalare crediti sulla tessera ad ogni utilizzo

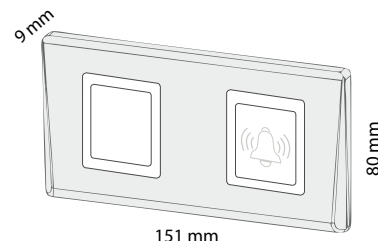
**> INDICATORE ESTERNO: DINDB**

- Montaggio a incasso
- Scocca in ABS
- Alimentazione 9-24 V, 20 mA
- Uscite: uscita transistor per il campanello
- Ingressi: "Non Disturbare" e "Pulizia camera"
- Indicatori LED
- Pulsante a sfioramento per il campanello
- Temperatura di funzionamento: da -20°C a 40°C (umidità non condensata)

**Cornici doppie orizzontali serie DIN**

codice: **DINFP2HS**  
 descrizione: **Cornice doppia orizzontale + tasca gamma DIN** prezzo: **€ 37,00**  
 colore: **Argento (S)**



codice: **DINFP2HW**  
 descrizione: **Cornice doppia orizzontale + tasca gamma DIN** prezzo: **€ 37,00**  
 colore: **Bianco (W)**



codice:  
 descrizione: **Cornice doppia orizzontale + tasca gamma DIN** a richiesta  
 colore: **Grigio scuro**

**> TASCA "ENERGY SAVER": DINES**

- Montaggio a incasso
- Scocca in ABS
- Alimentazione 9-14V, 180mA
- Uscite: 1 Relè, 1 uscita transistor per tessera presente
- Indicatori LED
- Temperatura di funzionamento: da -20°C a 40°C (umidità non condensata)
- Compatibile con tessere Mifare Classic e Mifare Desfire

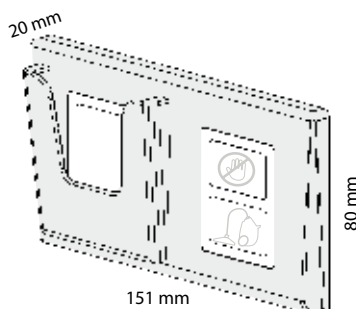
**> PULSANTI INTERNI: DINDC**

- Montaggio a incasso
- Scocca in ABS
- Alimentazione 9-14V, 100mA
- Uscite: 2 uscite transistor per "Non Disturbare" e "Pulizia camera"
- Ingresso per campanello
- Indicatori LED e campanello integrato
- Pulsante a sfioramento
- Temperatura di funzionamento: da -20°C a 40°C (umidità non condensata)



codice: **DINFP2HS-ES**  
 descrizione: **Cornice doppia orizzontale + tasca gamma DIN** prezzo: **€ 42,00**  
 colore: **Argento (S)**



codice: **DINFP2HW-ES**  
 descrizione: **Cornice doppia orizzontale + tasca gamma DIN** prezzo: **€ 42,00**  
 colore: **Bianco (W)**



codice:  
 descrizione: **Cornice doppia orizzontale + tasca gamma DIN** a richiesta  
 colore: **Grigio scuro**

ESEMPI DI COMPOSIZIONE

Scatola da incasso commerciale  
(esempio: LEGRAND-080021)



DINPVC



Elettronica



DINMTPX-MF-SA-E



Cornice



DINFPS



Prodotto



I lettori possono essere utilizzati con il Key Manager tramite un aggiornamento del firmware (minimo V.2.0) direttamente dal software. Per maggiori info: [www.xprgroup.com](http://www.xprgroup.com)

Scatola da incasso commerciale  
(esempio: LEGRAND-080022)



DINPVC2



Elettronica

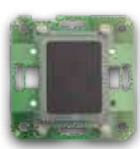

DINMTPX-MF-SA-E



Elettronica

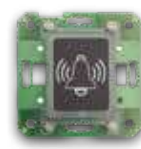

DINDB-E



Cornice



DINF2HS



Prodotto



Scatola da incasso commerciale  
(esempio: LEGRAND-080022)



DINPVC2



Elettronica



DINES-E



Elettronica



DINDC-E



Cornice



DINF2HS-ES



Prodotto



LETTORI DIN

Cornici singole serie DIN



codice: **DINMTPX-MF-SA-E**  
descrizione: **Lettoressimilità smart Mifare**  
montaggio: **da incasso**

prezzo: € 268,00



codice: **DINFPS**  
descrizione: **Cornice singola gamma DIN**  
colore: **Argento (S)**  
dimensione: **80x80x9mm**

prezzo: € 19,00

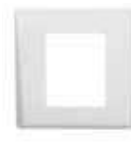

codice: **DINFPW**  
descrizione: **Cornice singola gamma DIN**  
Bianco (W)  
80x80x9mm

€ 19,00



Cornice singola gamma DIN  
Grigio scuro  
80x80x9mm

a richiesta

Cornici singole serie DIN con tasca "Energy Saver"

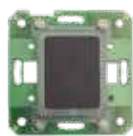

codice: **DINES-E**  
descrizione: **Lettoressimilità "Energy saver" Mifare (da abbinare a cornici con tasca)**  
montaggio: **da incasso**

prezzo: € 120,00



codice: **DINFPS-ES**  
descrizione: **Cornice singola + tasca gamma DIN (per DINES-E)**  
colore: **Argento (S)**

prezzo: € 24,00



codice: **DINFPW-ES**  
descrizione: **Cornice singola + tasca gamma DIN (per DINES-E)**  
Bianco (S)

€ 24,00



Cornice singola + tasca gamma DIN (per DINES-E)  
Grigio scuro

a richiesta



codice: **DINDC-E**  
descrizione: **Pulsante a sfioramento "Non disturbare/pulizia"**  
montaggio: **da incasso**

prezzo: € 155,00



codice: **DINDB-E**  
descrizione: **Pulsante a sfioramento "Campanello"**  
montaggio: **da incasso**

prezzo: € 105,00

**A RICHIESTA**



codice: **DINDC-E-TICK**  
descrizione: **Pulsante a sfioramento "Privacy"**  
montaggio: **da incasso**

prezzo: € 155,00



Cornici doppie orizzontali serie DIN con e senza tasca

> vedi pag. X32

	<p>codice: <b>MTPXS-MF-SA</b>  montaggio: <b>Superficie</b>  colore: <b>Argento (S)</b></p> <hr/> <p>prezzo: <b>€ 270,00</b></p>		<p>codice: <b>MTPXBK-MF-SA</b>  montaggio: <b>Superficie</b>  colore: <b>Nero (BK)</b></p> <hr/> <p>prezzo: <b>€ 250,00</b></p>
---	--	--	---



codice: **APE-143/1224W**  
descrizione: **Alimentatore 12Vdc, 24W, 2A. Uscita caricamento batteria barra DIN-RAIL (4 moduli)**  
montaggio: **barra DIN-RAIL (4 moduli)**

---

prezzo: **€ 92,00**



codice: **MC-MINI**  
descrizione: **Copertura per applicazione esterna**  
montaggio: **Superficie**  
materiale: **Acciaio inox**

---

prezzo: **€ 72,00**



codice: **MT-SPACER**  
descrizione: **Distanziale per montaggio del lettore in superficie**  
montaggio: **Superficie**  
materiale: **ABS**

---

prezzo: **€ 7,00**  
> vedi pag. X82



codice: **RU1**  
descrizione: **Decodifica per 1 porta a 1 relè (vedi pag. X14)**

---

prezzo: **€ 53,00**



codice: **RU2**  
descrizione: **Decodifica per 2 porte a 2 relè (vedi pag. X14)**

---

prezzo: **€ 95,00**



codice: **RTTS**  
descrizione: **Unità remota a relè inserita nel pulsante di uscita**  
montaggio: **superficie**  
colore: **Argento (S)**

---

prezzo: **€ 149,00**  
Per versione DINRTT-E (da incasso) vedi pag. X16

### TESSERE

Prossimità Mifare 13,56 MHz

800 eventi

codice	<b>PBX-2-MS50</b>	<b>PBX-2-MS70</b>
caratteristiche	0.75mm ISO Card NXP Mifare S50 - 1K Memory	0.75mm ISO Card NXP Mifare S70 - 4K Memory
prezzo	<b>9,00 €</b>	<b>10,00 €</b>



### PROX-USB

Lettore da tavolo per tessere di prossimità

- Uscita USB per collegamento a PC
- Lettura prossimità EM e Mifare

codice: **PROX-USB**  
montaggio: **da tavolo**  
grado protezione: **IP54**

---

prezzo: **€ 140,00**

L'utilizzo di TAG di diversi colori permette una gestione facilitata e visiva delle autorizzazioni degli utenti: gestione di gruppi, gestione di varchi, ecc.

**TAG**  
per biometrici con lettore di prossimità



Solo per TAG di colore NERO, vedi pag. X65 per prezzi in base alla quantità della confezione



codice: **PBX-1ER-MS50**  
descriz.: **Tags a goccia in ABS ROSSO, numerato, NXP Mifare 1K, memory**

---

prezzo: **€ 9,00/cad**



codice: **PBX-1EG-MS50**  
descriz.: **Tags a goccia in ABS VERDE, numerato, NXP Mifare 1K, memory**

---

prezzo: **€ 9,00/cad**



codice: **PBX-1EB-MS50**  
descriz.: **Tags a goccia in ABS BLU, numerato, NXP Mifare 1K, memory**

---

prezzo: **€ 9,00/cad**





codice: **PBX-1EBK-MS50**  
descriz.: **Tags a goccia in ABS NERO, numerato, NXP Mifare 1K, memory**

---

prezzo: **€ 9,00/cad**



**Preventivo di impianto - esempio 1:**

	n°1 tasca DINES-E + DINFPS-ES	€ 120,00 € 23,00
	n°10 tessere 1K PBX-2-MS50	€ 90,00
	n°1 tessera 4K Mifare PBX-2-MS70	€ 10,00
		<b>totale € 243,00</b>

Nei preventivi prevedere anche un alimentatore cod. APE-143/1224W > vedi pagina X34

**Preventivo di impianto - esempio 2:**

	n°1 lettore DINDB-E	€ 105,00
	n°1 lettore DINDC-E	€ 155,00
	n°1 lettore DINES-E	€ 120,00
	n°1 lettore prossimità DINMTPX-MF-SA-E	€ 268,00
	n°1 elettronica RU2 (2 relè)	€ 95,00
	n°1 lettore da tavolo PROX-USB	€ 140,00
	n°1 cornice doppia orizzontale DINFP2HS	€ 37,00
	n°1 cornice doppia orizz. con tasca DINFP2HS-ES	€ 42,00
	n°10 tessere 1K PBX-2-MS50	€ 90,00
	n°1 tessera 4K Mifare PBX-2-MS70	€ 10,00
		<b>totale € 1.062,00</b>

**Preventivo di impianto - esempio 3:**

	n°1 lettore MTPXBK-MF-SA	€ 250,00
	n°1 lettore da tavolo PROX-USB	€ 140,00
	n°1 tasca DINES-E + DINFPS-ES	€ 120,00 € 23,00
	n°4 tessere 1K PBX-2-MS50	€ 36,00
	n°1 tessera 4K Mifare PBX-2-MS70	€ 10,00
		<b>totale € 579,00</b>

**COMBINAZIONI DI UTILIZZO**

La tabella riporta le diverse combinazioni rispetto ai comuni casi di utilizzo

Applicazione	DIN-MTPX MF-SA	RU2	DINES	DINDB	DINDC	Relè di potenza	Alimentatore
Sistema completo, decodifica remota (sicuro)	X	X	X	X	X	X	X
Sistema completo	X		X	X	X	X	X
Solo controllo accessi	X						X
Solo controllo accessi, decodifica remota (sicuro)	X	X					X
Solo controllo dell'alimentazione in stanza			X				X
Controllo accessi (decodifica remota) con controllo dell'alimentazione in stanza	X	X	X			X	X
Solo indicatori "Non disturbare" e "Pulizia camera" con campanello				X	X		X
Controllo accessi con indicatori "Non disturbare" e "Pulizia camera"	X			X	X		X
Controllo accessi (decodifica remota) con indicatori "Non disturbare" e "Pulizia camera"	X	X		X	X		X
Controllo dell'alimentazione in stanza con indicatori "Non disturbare" e "Pulizia camera"			X	X	X	X	X

**SOFTWARE GRATUITO**

# PROA MS

**SOFTWARE DI GESTIONE DEGLI ACCESSI OFFLINE**

**PROA MS** gestisce un numero illimitato di siti separati. Per ogni sito, il software può configurare fino a 80 porte (quindi serrature e lettori). La configurazione dei lettori avviene tramite software collegandosi direttamente al lettore con una connessione micro-USB o tramite schede di programmazione con un'unità di registrazione da tavolo.

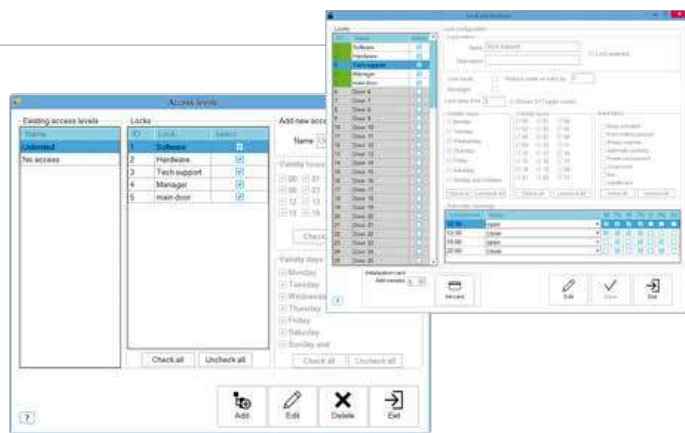

L'interfaccia del PROA MS è facile da utilizzare e capire permettendo il rapido ottenimento degli obiettivi.



Reports per Eventi, Tessere, Lista Utenti, Logs di Sistem.



La configurazione dei lettori viene fatta tramite connessione USB o creando la tessera Setup.



# PROH MS

SOFTWARE GRATUITO

## SOFTWARE DI GESTIONE HOTEL

- Numero illimitato di tessere per ospiti e personale interno
- Gestisce fino a 255 Edifici di 255 piani, 223 porte per piano, 32 aree comuni
- Controllo accessi degli ospiti alle camere ed alle aree comuni (Ristorante, Palestra, Piscina, SPA, ecc..)
- Controllo accessi del personale interno
- Programmazione delle tessere attraverso il lettore da tavolo PROX-USB
- Database SQL
- E' possibile decidere quali aree comuni sono accessibili per ogni ospite
- Visitatori occasionali possono avere accesso alle aree comuni in base a fasce orarie o numero di ingressi (credito a scalare)
- Il software permette di gestire le prenotazioni, il Check-In, la reportistica, il rilascio tessere e il servizio in camera
- Report dei Check-In, tessere, eventi, fatture, ecc...
- Configura e scarica gli eventi dai lettori DINMTPX-MF-SA tramite collegamento USB
- Programmazione delle fasce orarie di libero accesso alle aree comuni
- Dispositivi compatibili:
  - PROX-USB per leggere e scrivere le tessere
  - DINMTPX-MF-SA lettore da incasso standalone
- Architettura Client/Server
- Interfaccia multilingua: UK, FR, IT, ES, NL, DE



Listino prodotti per il servizio in camera

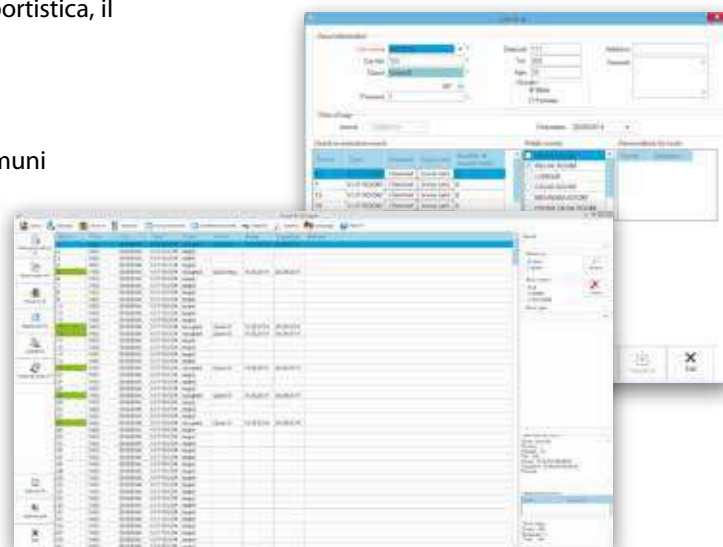

Visione immediata della situazione dalla finestra principale

ALL IN ONE SOFTWARE

HOTEL SOLUTIONS

### FINESTRA PRINCIPALE

La finestra principale permette una vista globale sulla situazione delle camere, il numero degli ospiti e le stanze disponibili.

### SERVIZIO IN CAMERA

Gestione semplificata dei servizi ordinati dal cliente durante il soggiorno per velocizzare il check-out e la fatturazione finale.

### PRENOTAZIONI

Gestione delle prenotazioni delle camere.

### CHECK IN

Procedura guidata di check-in e creazione tessera.

### AREE COMUNI

Permette di limitare l'accesso alle aree comuni ai soli ospiti e gestire gli accessi dei visitatori paganti (anche credito a scalare).





# linea ON-LINE

## CLIENT PROS CS SERVER

Il PROS CS è un software client server gratuito per il Sistema Network di Controllo Accessi che permette a molteplici utenti di connettersi ad un sistema sia localmente che da remoto.

La sua versatilità e le diverse funzioni rendono il PROS CS ideale per controllare un numero illimitato di porte, utenti, livelli di accesso e piani a seconda delle esigenze specifiche.

Può essere usato con un numero illimitato di Controller EWSI-DR, ed è possibile collegare fino a 4 schede relè (RB0408) per ciascuna scheda di controllo.

Grazie all'integrazione video e alla creazione di mappe personalizzate, è possibile controllare lo stato di ogni area anche in tempo reale.

Sono disponibili 2 licenze: Free License e Full License. Quest'ultima garantisce funzioni aggiuntive tramite il semplice collegamento della CS Key (USB dongle) nel Server PC del PROS CS o l'utilizzo della CS License (codice).

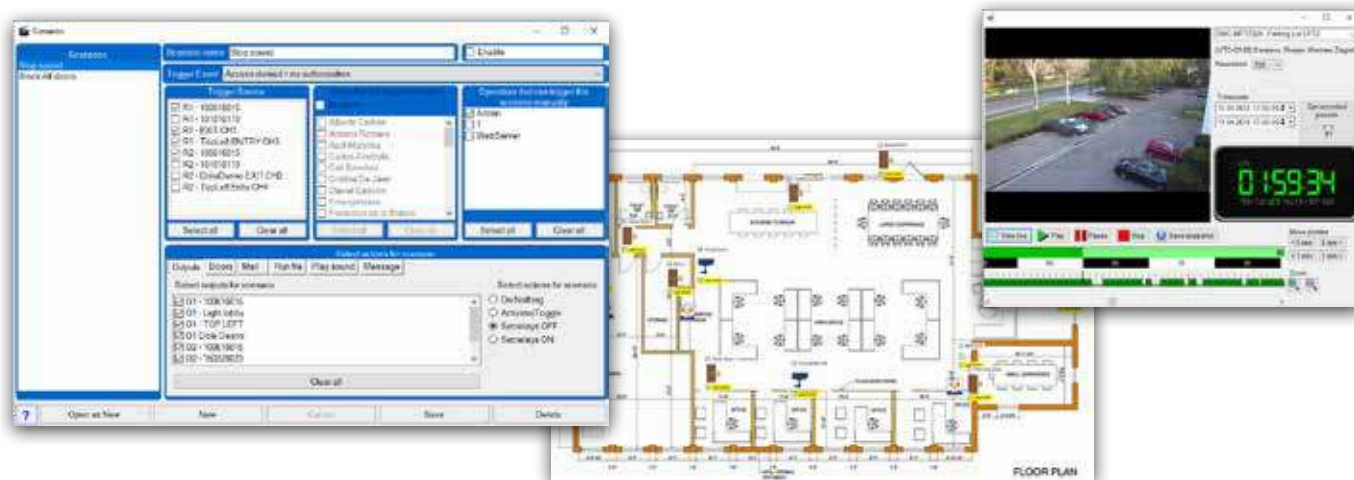

### CARATTERISTICHE DEL SOFTWARE

- Barre degli strumenti personalizzabili
- Numero illimitato di Controller (EWS-DR e EWSI-DR)
- Numero illimitato di porte e di livelli di accesso
- Max 15.000 utenti per Controller
- Funzione interblocco (mantrap)
- Acquisizione e gestione delle impronte integrate nel software
- L'acquisizione delle impronte può avvenire tramite il lettore da tavolo o uno qualsiasi dei lettori dell'impianto
- 24 fasce orarie, 32 festività per ogni EWS-DR e EWSI-DR
- Visualizzazione degli eventi in tempo reale
- Report personalizzati con filtro per: Tempo, Utente, Dipartimento, Lettore o Porta
- Software gratuito con FREE license per tutti i PC; FULL license disponibile con chiavetta usb (CS-KEY) o codice specifico (CS-LICENSE)
- Modalità ingresso variabile a seconda dei lettori presenti nell'impianto
- Allarme anti-incendio, stampa automatica del report di evacuazione
- Database MS Access (con FREE license)
- Compatibile con Windows 7, 8, 10 e MacOS (con Desktop Paralleli)

- Creazione mappa, per visualizzare in tempo reale gli accessi
- **Integrazione video (NxWitness, DigitalWatchdog, Dahua)**
- **Integrazione riconoscimento targhe veicoli (uscita Wiegand)**
- Strumenti di integrazione per altri software (SDK)
- Multilingua

#### Funzioni aggiuntive per FULL LICENSE

FULL license disponibile con chiavetta usb (CS-KEY) o codice specifico (CS-LICENSE).

- Controllo ascensore: fino a 32 piani per ogni Controller (RB0408)
- Creazione di scenari personalizzati per attivare funzioni specifiche: creare allarmi, mandare e-mail, etc.
- Database SQL
- Allarme anti-incendio globale con apertura automatica delle porte predefinite
- Personalizzazione layout grafico per tessera ID utente
- Anti-Passback globale
- Tabella utente ombra

## ALCUNI PUNTI CHIAVE DEL PROS CS

Display semplificato di informazioni sulla finestra principale

**Barra degli strumenti superiore** per le operazioni più utilizzate

**Visualizzazione ad albero** per una facile gestione del sistema

**Griglia eventi:** possibilità di selezione e filtro per ogni colonna, pulsante per la visualizzazione della registrazione video al momento dell'evento

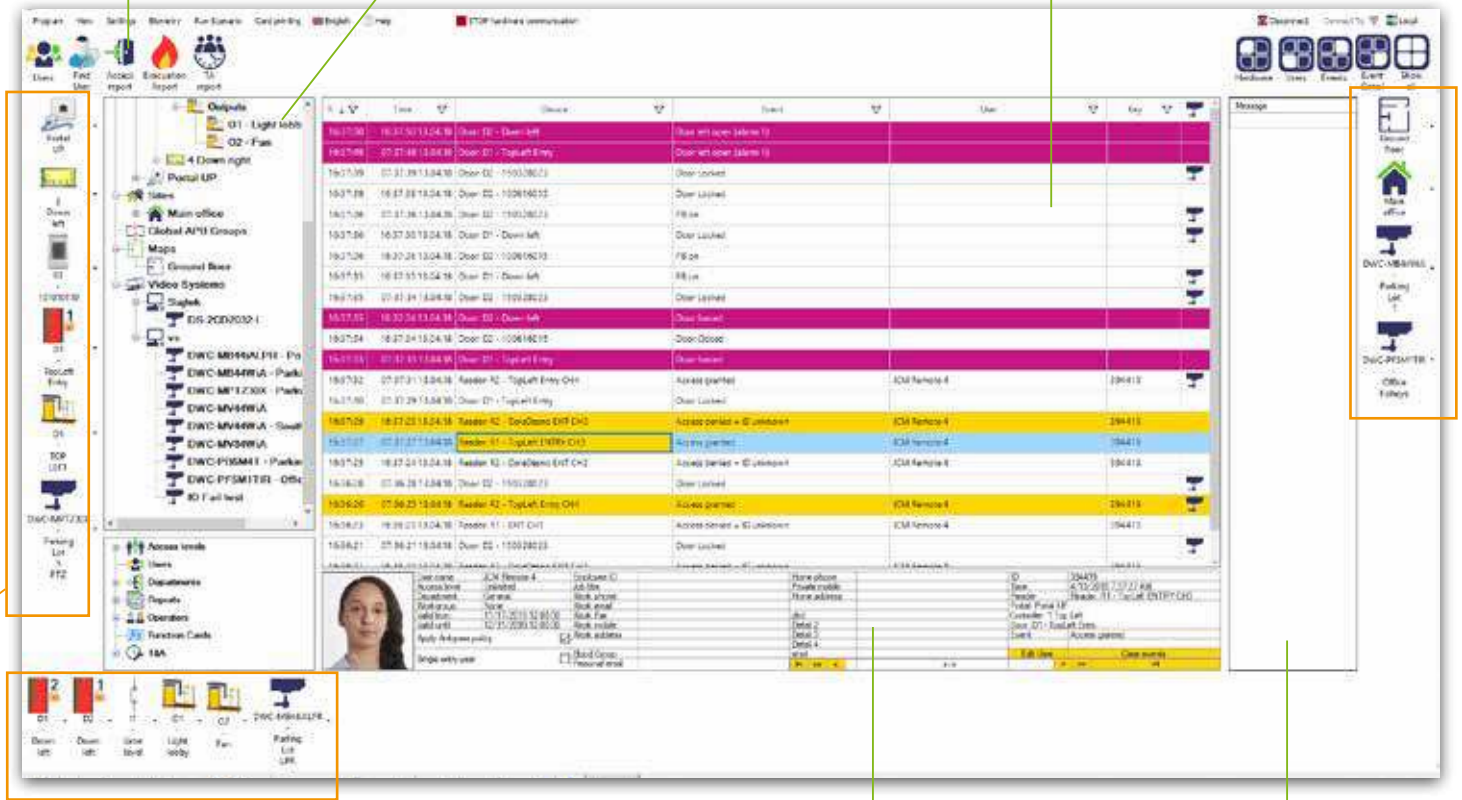

Le 2 barre degli strumenti laterali e quella inferiore sono **personalizzabili**

**Tabella eventi:** per visualizzare i dettagli degli eventi selezionati

**Lista di messaggi** con tutte le informazioni raccolte dagli scenari creati

**Acquisizione e gestione delle impronte** integrata nel software, selezionando un qualsiasi lettore dell'impianto

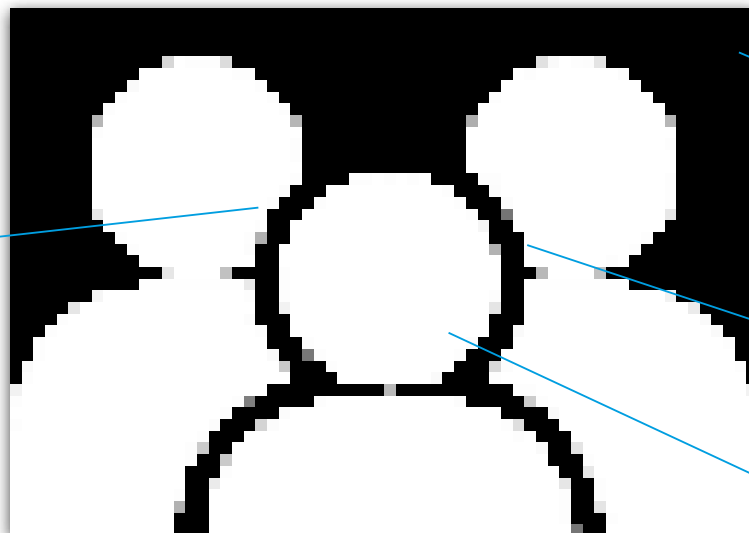

Possibilità di aggiungere la **foto dell'utente**

**Livello di accesso differenziato** a seconda delle autorizzazioni

Impostazione **validità della tessera/tag** utente

### CREAZIONE UTENTE

# PROS CS

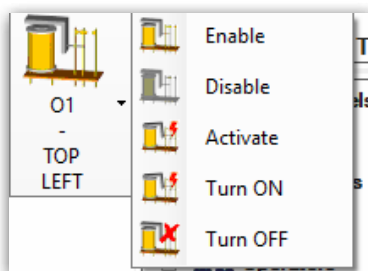
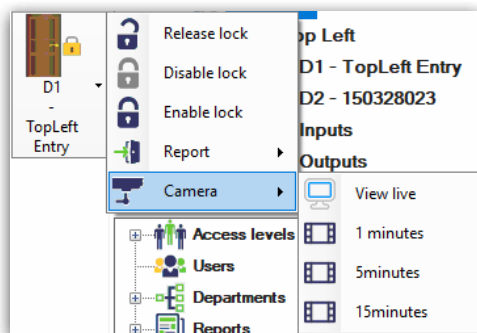

Menu rapido, comando di relè: Menu rapido degli elementi nelle barre degli strumenti personalizzabili per le operazioni veloci e frequenti

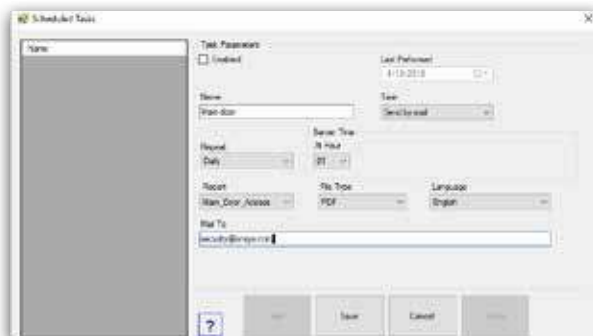
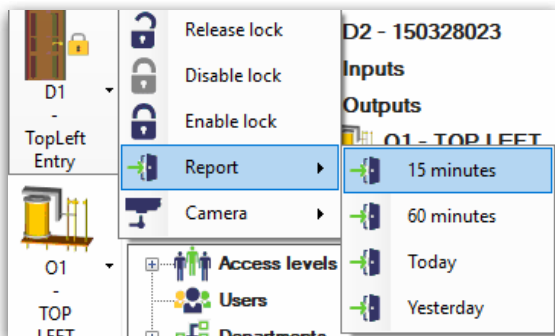
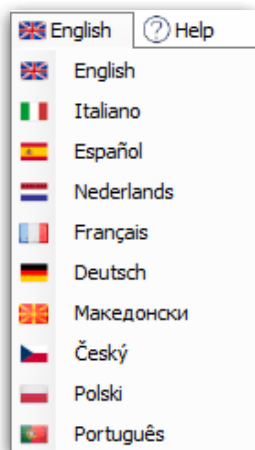

Menu porta: modo rapido di inviare un comando alla porta, prendere report o visualizzare la videocamera associata

Operazioni programmate: Ricevere e-mail automatiche con reports predefiniti (\*)

Seleziona la tua lingua

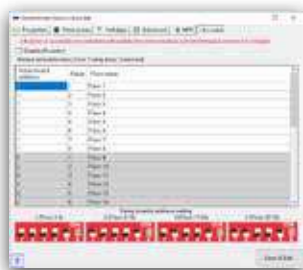

**Configurazione ascensore:**  
Espandere la scheda di controllo fino a 32 relè per il controllo ascensore o altre applicazioni personalizzate

Opzioni disponibili solo con FULL LICENSE



Integrazione Video: visualizzazione live o video registrato da videocamera, integrando il PROS CS con una delle nostre soluzioni partners (NxWitness, Digital Watchdog). Dalla versione 5.5 aggiunta compatibilità con **Dahua** e dalla versione 5.7 con **Uniview**.  
Integrazione riconoscimento targhe (SHA-1).



Personalizzazione layout grafico per tessera ID utente, scegliendo le informazioni desiderate (dipartimento, n° matricola, livello di accesso, ...)

## IL PROS-CS PUO' ESSERE UTILIZZATO CON



**EWS/I-DR**  
NECESSARIA > vedi pag. X45



**RB0408**  
OPZIONALE > vedi pag. X48

Pannello di Controllo I/O per Controllo Ascensore. Da connettere alle schede di controllo EWS/EWSI.

## SISTEMA GESTIONE ACCESSI PROS CS

### PROS CS - WEBSERVER (\*)

Il Webservice può essere installato e abilitato sullo stesso PC con il Server. Permette agli utenti del PROS CS di generare reports usando web browser dal PC o tablet senza bisogno di installare alcun software. Inoltre se configurato, ogni o alcuni dei detentori di tessera possono avere i reports solo dei loro stessi eventi accesso e dei dati T&A.

### PROS CS - CLIENT

Il client può essere installato su un numero di PC sia localmente al server o remotamente tramite internet. L'ambiente client sembra come il software PROS consentendo di controllare tutte le funzioni. I livelli di accesso client possono essere settati a un numero ristretto di utenti dalle caratteristiche particolari se richiesto.

### PROS CS - SERVER

Questo software andrebbe installato su un PC server insieme al programma client, che sarà collegato all'hardware tramite una connessione network. Il server software è gratuito e avrete bisogno solo di una chiavetta USB se volete ottenere l'accesso a tutte le funzioni disponibili con la Full License.

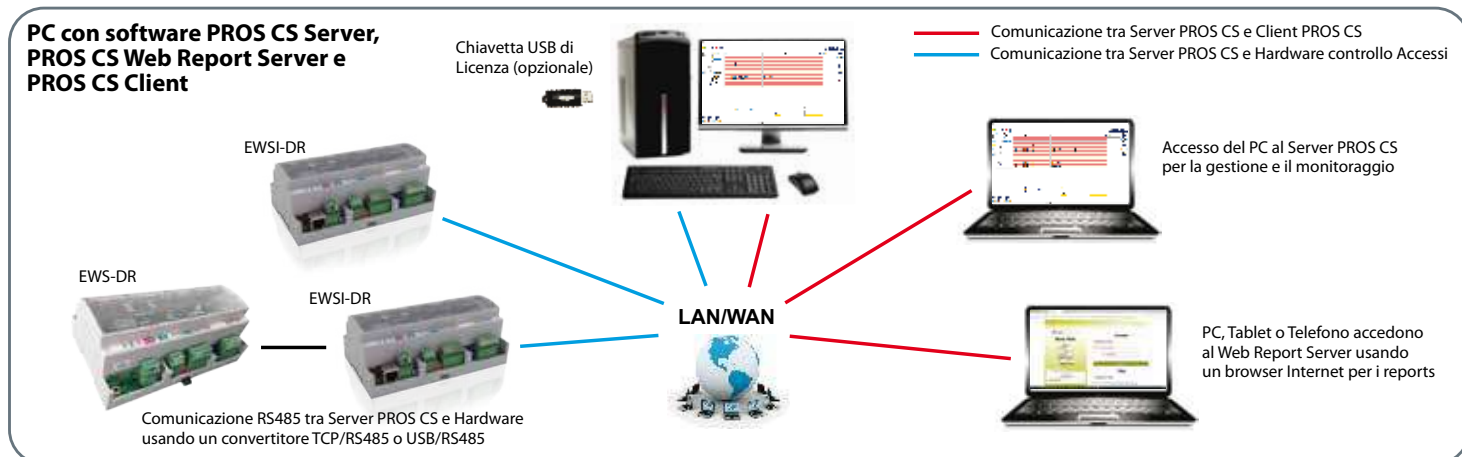

Per ottenere il pieno accesso alle funzioni del PROS CS è necessario avere la licenza "FULL LICENSE".

Connetterla direttamente al Server PC del PROS CS.



**CS KEY**  
OPZIONALE

Inserisci il codice



**CS LICENSE**  
OPZIONALE

## COMPARAZIONE LICENZA PROS CS

Caratteristica	Gratuita	FULL LICENSE
Accesso al Client PROS CS da PC remoto (Versioni precedenti del PROS CS richiedono la chiavetta USB di licenza sul PC Client del PROS CS)	V	V
Database MS Access	V	V
Database SQL	X	V
Tabella Utenti Ombra	X	V
Cambio o modifica del tipo di database e connessione	X	V
Anti-passback globale	X	V
Mappe	V	V
Integrazione video	V	V
Barre degli strumenti personalizzabili	V	V
Livelli di accesso	V	V
Reports accessi	V	V
Reports sistema	V	V
Tessere funzionale	V	V
Reports presenza	X	V

Caratteristica	Gratuita	FULL LICENSE
Reports automatici di evacuazione	V	V
Report adunata	V	V
Opzione trova utente	V	V
Server Web report	X	V
Operazioni programmate	X	V
Scenari	X	V
Design e stampa tessera ID	X	V
Allarme anti-incendio	X	V
Controllo ascensore	X	V
Client SDK	V	V
Siti	Illimitato	Illimitato
Operatori PROS CS	Illimitato	Illimitato
Numero di Servers PROS CS definiti nel Client	Illimitato	Illimitato
Configurazioni personalizzate Wiegand	V	V
Gestione impronte integrata	V	V
Import/Export Utenti su Excel	V	V

Tutte le specifiche prodotti sono soggette a modifiche senza notifica

(\*) Webservice disponibile solo con la PROS CS Full License



Visitaci su [www.xprgroup.com](http://www.xprgroup.com)

Ti invitiamo a visitare il nostro sito web per ottenere maggiori informazioni sui nostri prodotti.



**Panoramica EWS-DR / EWSI-DR**

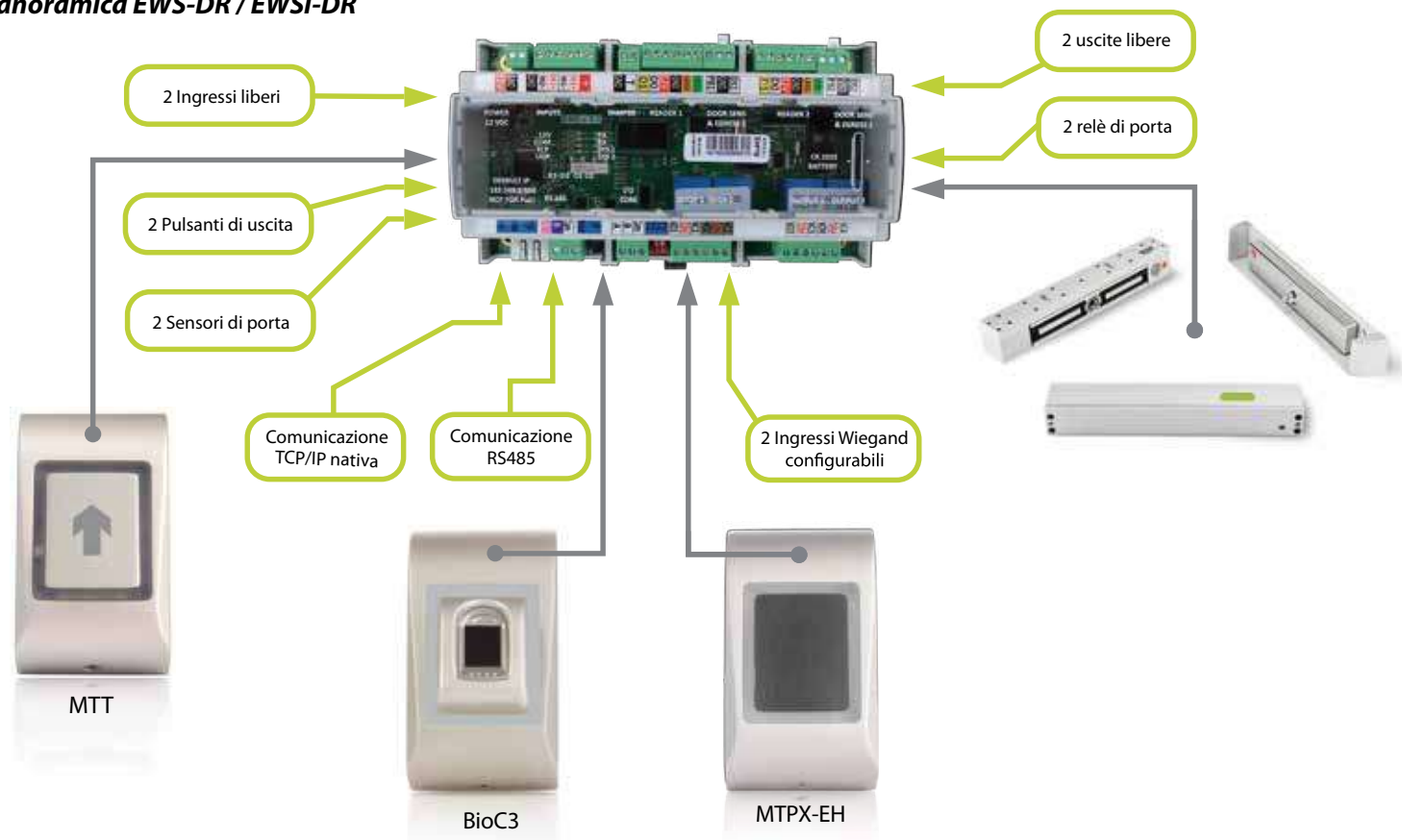

**Differenze tra EWS-DR ed EWSI-DR**



**EWSI-DR**

- Con porta di Ethernet (LAN)
- Utilizzato negli impianti realizzati con una sola scheda di controllo accessi



**EWS-DR**

- Senza porta Ethernet (LAN)
- Solo comunicazione seriale RS-485
- Utilizzato negli impianti realizzati con più schede di controllo accessi

**Tipologie e istruzioni di comunicazione**

- La distanza tra lettori e controller deve essere inferiore a 30 m
- Collegamenti RS-485 da effettuare con doppino intrecciato (cat5/cat6 «twistedpair»)
- Non utilizzare doppietti intrecciati come cavi Wiegand(D0 e D1)
- Se l'impianto prevede l'installazione di più EWSI-DR occorrerà impostare un indirizzo IP diverso per ognuna

**PROS-CS Software**

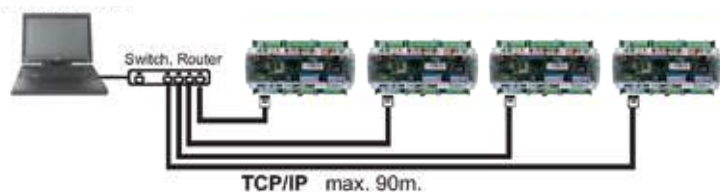

- Ogni scheda EWSI-DR è collegata a un router/switch di rete con un cavo ethernet
- Il PC comunica con ogni scheda in modo autonomo
- In un impianto con una singola scheda EWSI-DR si può collegare direttamente al PC

**PROS-CS Software**

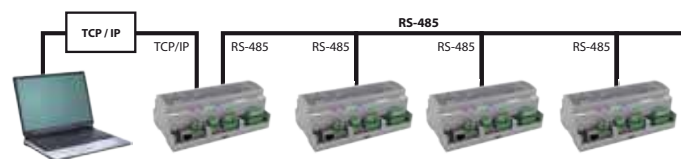

- Questa tipologia solitamente viene utilizzata in impianti con più di una centralina:
  - scheda collegata al PC/router: EWSI-DR
  - ogni scheda aggiuntiva collegata in cascata alla prima tramite collegamento seriale RS-485
- Lunghezza massima collegamento in cascata su bus RS-485: 1000 m

# EWS-DR / EWSI-DR

Unità di controllo accesso 2 uscite

## DATI TECNICI EWS-DR / EWSI-DR:

- Fino a 15.000 utenti per singola unità di controllo
- Fino a 30.000 eventi in memoria per singola unità di controllo
- Utenti e eventi illimitati in caso di connessione a pc remoto
- Due relays per porte programmabili (2x 2A)
- Due ingressi e due uscite programmabili
- Numero illimitato di controller in rete, collegati con TCP/IP (n. 32 controller EWS-DR collegati in RS-485 per ogni EWSI-DR)
- TCP/IP nativo nella versione EWSI-DR
- Interfaccia Wiegand programmabile (da 8 a 128 bit)
- Funzione antipassback, antipassback a tempo e interblocco
- 24 fasce orarie e 32 festività programmabili
- Regolazione automatica dell'ora legale
- Fasce orarie e livelli di accesso per singoli utenti o gruppi di utenti
- Aggiornamento firmware tramite software PROS-CS
- Ingressi e uscite con contatti puliti e configurabili
- Sensori stato porte



codice: **EWSI-DR**  
 comunicazione: **TCP/IP NATIVO+RS-485**  
 montaggio: **scheda alloggiata in contenitore per barra DIN bus RS-485 o TCP/IP**  
 collegamento: **bus RS-485 o TCP/IP**  
 prezzo: **€ 906,00**



codice: **EWS-DR**  
 comunicazione: **RS-485**  
 montaggio: **scheda alloggiata in contenitore per barra DIN bus RS-485**  
 collegamento: **bus RS-485**  
 prezzo: **€ 720,00**

**OPPURE**



codice: **CS-KEY**  
 descrizione: **Chiave hardware USB Dongle**  
 requisiti minimi di sistema: **Windows 7 e sup.**  
 usb: **USB 2.0 e sup.**  
 prezzo: **€ 320,00**



codice: **CS-LICENSE**  
 descrizione: **Licenza software (codice)**  
 requisiti minimi di sistema: **Windows 7 e sup.**  
 prezzo: **€ 320,00**



codice: **APE-143/1224W**  
 descrizione: **Alimentatore 12Vdc, 24W, 2A. Uscita caricamento batteria**  
 montaggio: **barra DIN-RAIL (4 moduli)**  
 prezzo: **€ 92,00**



codice: **APE-567/0010**  
 descrizione: **PBOX - Contenitore universale di materiale plastico, per l'inserimento di centrali di comando, comprensivo di pressacavi e di asola per lucchetto**  
 prezzo: **€ 30,00**

## Accessori solo per EWS

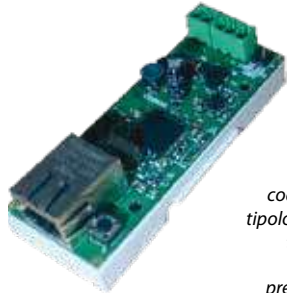

codice: **CNV1000**  
 tipologia: **Convertitore**  
 tipo: **RS-485 - TCP/IP**  
 prezzo: **€ 180,00**

### Specifiche tecniche

- Connettore di rete: RJ-45
- POE: No
- Interfaccia di rete: 10 BaseT, Half duplex
- Interfaccia RS-485: 38400 Bps, 8 bit, no parity, 1 stop bit
- Supporta la funzione "Trova portale" in Pros CS e Biomanager CS
- Alimentazione: 12 Vdc, 100 mA
- Alloggio: supporto per GUIDA DIN

### Funzionalità

- La configurazione viene effettuata tramite browser o Pros CS
- Sicurezza: IP dedicato e/o MAC address
- IP e MAC Address configurabili, porta TCP
- Reset IP
- DDNS compatibile
- Segnalazione luminosa LED (RS-485 Rx/Tx, TCP/UDP packets)
- Include il client DHCP



**Preventivo impianto tipo per n°1 varco PEDONALE**



n°1 centrale EWSI-DR € 906,00



n°1 alimentatore APE-143/1224W € 92,00



n°1 lettore MINI-EH € 84,00

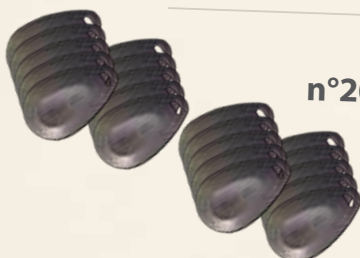

n°20 tag portachiavi PBX-1E € 180,00

**totale € 1.262,00**

**TAG PORTACHIAVI**



codice: **PBX-1E**  
descrizione: **Tags in ABS numerato**

prezzo: € 9,00

**TESSERE**



codice: **PBX-2**  
descrizione: **Tessera di prossimità numerata ISO (0,75mm)**

prezzo: € 6,00

**Frequenza**



**Prossimità EM+HID 125 KHz**



codice: **PBX-1E-50**  
confezione: **n°50 tags**

(cad € 5,92)

prezzo: € 296,00



codice: **PBX-1E-100**  
confezione: **n°100 tags**

(cad € 5,55)

prezzo: € 555,00



codice: **PBX-1E-250**  
confezione: **n°250 tags**

(cad € 5,32)

prezzo: € 1.329,00



codice: **PBX-2-50**  
confezione: **n°50 tessere**

(cad € 5,10)

prezzo: € 255,00



codice: **PBX-2-100**  
confezione: **n°100 tessere**

(cad € 4,72)

prezzo: € 472,00



codice: **PBX-2-250**  
confezione: **n°250 tessere**

(cad € 4,25)

prezzo: € 1.063,00

**Preventivo di impianto tipo per n°1 varco VEICOLARE con sistema "mani libere" FREE (vedi catalogo JCM)**

	n°1 centrale EWSI-DR	€ 906,00
	n°1 alimentatore APE-143/1224W	€ 92,00
	n°1 scatola PBOX	€ 30,00
	n°1 ricevitori CONNECT CC AB	€ 180,90
	n°2 antenne FREE-50R	€ 507,20
	n°1 trasmettitore FREE-T	€ 73,20
<b>totale</b>		<b>€ 1.789,30</b>

Grazie all'integrazione dei prodotti **JCM-TECH e XPR** è possibile realizzare il controllo da remoto di varchi comandati da trasmettitori radio.



Le possibili combinazioni sono diverse. A titolo di esempio un ingresso veicolare chiuso da una barriera automatica si può controllare con il **sistema a "mani Libere" FREE di JCM** abbinato ad una scheda EWSI. Il risultato sarà il controllo dell'accesso veicolare con anche la lettura degli eventi (entrata/uscita), utile in aziende dove si vogliono gestire i mezzi aziendali.



**EWS-DR / EWSI-DR**  
Elettronica per controllo accessi



# RB0408

Scheda di espansione I/O (ingressi / uscite)  
per ascensori compatibile con centraline  
EWS-DR e EWSI-DR e tastiere linea SA



La scheda di espansione **RB0408** permette di controllare l'accesso al piano pilotando l'abilitazione dei tasti sulla pulsantiera dell'ascensore esclusivamente ai piani consentiti all'utente.  
**RB0408** comunica con il controller EWS/EWSI su un bus RS-485 dedicato che può ospitare fino a 4 dispositivi contemporaneamente consentendo di operare su pulsantiere fino a 32 piani.

- 8 relè in uscita (2A /150 Vca)
- Fino a 4 schede per controller (32 piani)
- 4 input digitali (0V / 3.3V) su bus RS-485
- Comunicazione su bus 485 dedicato
- Controllo di accesso al piano gestito tramite i livelli di accesso
- Compatibile con software PROS CS 4.6 o superiore

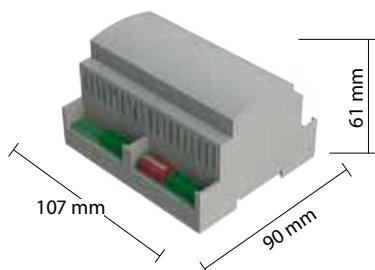
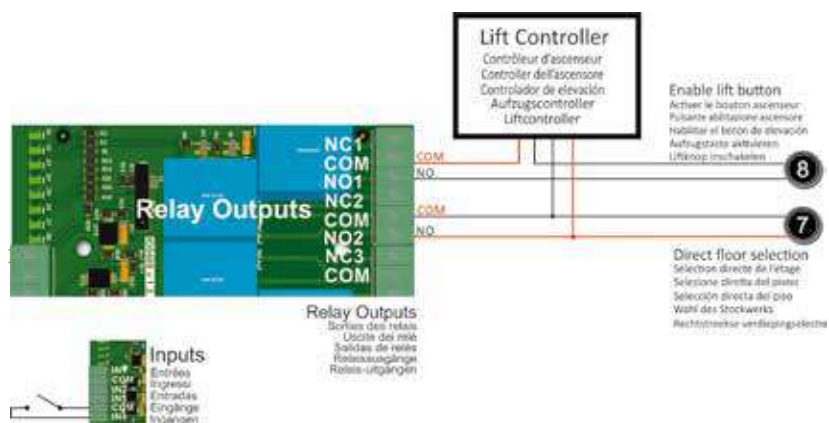
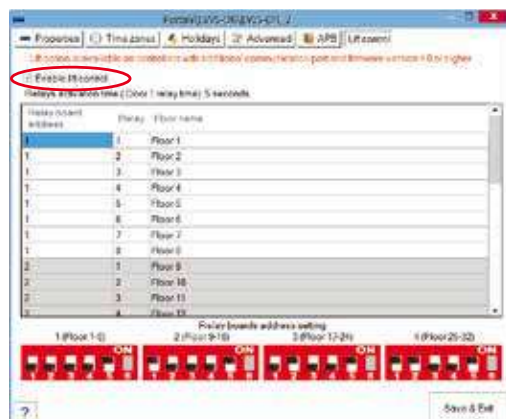
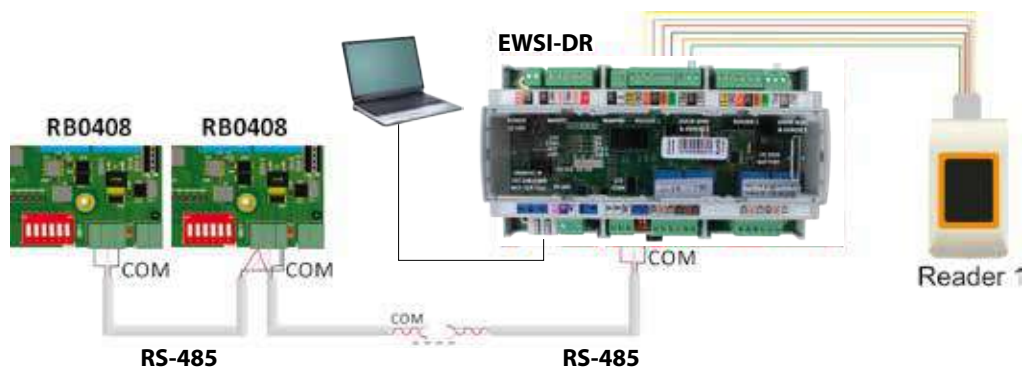

codice: **RB0408**  
 comunicazione: **bus RS-485**  
 montaggio: **scheda alloggiata in contenitore per barra DIN**

---

prezzo: **€ 271,00**

# MTPX-EH

Letto di prossimità  
con segnalazione  
acustica/luminosa



**Antivandalo**



**Esterno**



**Network**



**Prossimità  
EM+HID  
125 KHz**



**Wiegand  
26 - Bit**



- Configurazione standard con protocollo Wiegand 26
- Possibilità di configurare il protocollo di comunicazione Wiegand 26 bits
- Compatibile con i maggiori sistemi di controllo accessi
- **Letto compatibile con tessere o tag, anche standard HID**
- Frequenza di lavoro 125 kHz
- Tamper di protezione antimanomissione
- Retroilluminazione rosso/verde per la validazione delle tessere, tags o segnalazione di stato
- Retroilluminazione arancio per stand-by (escludibile)
- Dimensioni: 92x51x25mm
- Alimentazione 9/14Vdc



codici e prezzi - vedi pag. X46

<b>WIEGAND</b>		codice: <b>MTPXS-EH</b> montaggio: <b>Superficie</b> materiale: <b>Alluminio</b> modellato colore: <b>Argento (S)</b>		codice: <b>MTPXBK-EH</b> montaggio: <b>Superficie</b> materiale: <b>ABS</b> colore: <b>Nero (BK)</b>		codice: <b>MINI-EH</b> montaggio: <b>Superficie</b> materiale: <b>ABS</b> colore: <b>Grigio</b>
		prezzo: <b>€ 155,00</b>		prezzo: <b>€ 130,00</b>		prezzo: <b>€ 84,00</b>



## linea DIN

# DINMTPX-EH

Letto di prossimità con segnalazione  
acustica/luminosa ad incasso  
> vedi pag. X64

distanziale per montaggio  
del lettore in superficie



codice: **MT-SPACER**  
 montaggio: **Superficie**  
 materiale: **ABS**  
 > vedi pag. X82

prezzo: **€ 7,00**



## MT-LCD

Visualizzatore a display LCD

- Visualizzazione: data e ora, funzione contapersone
- Grado di protezione: IP65
- Alimentazione 12Vdc
- Display TFT 1,7" (28 x 35 mm)
- Compatibile con EWSI-DR / EWS-DR e software PROS-CS
- Interfaccia RS-485
- Sfondo personalizzabile
- Dimensioni: 92x51x27mm

codice: **MTS-LCD**  
 montaggio: **Superficie**  
 materiale: **Alluminio**  
 colore: **Argento (S)**

prezzo: **€ 178,00**

distanziale per montaggio del lettore in superficie



codice: **MT-SPACER**  
 montaggio: **Superficie**  
 materiale: **ABS**  
 > vedi pag. X82

prezzo: **€ 7,00**

### FUNZIONE CONTAPERSONE

MT-LCD mostra il numero di utenti presenti in una determinata area e la capienza massima precedentemente impostata tramite il software di programmazione (PROS-CS).

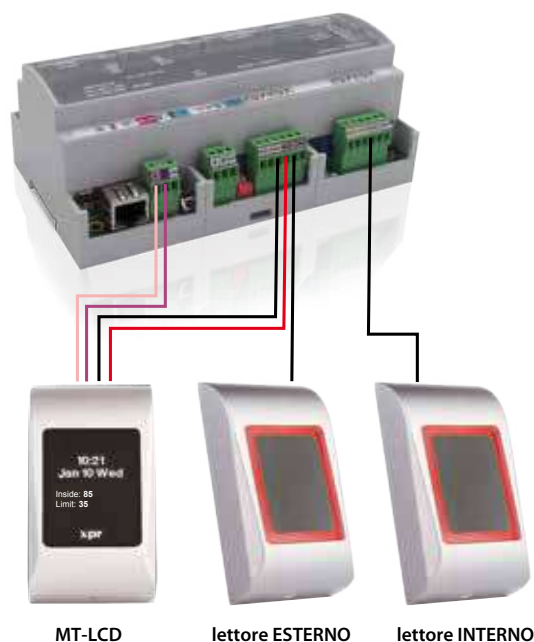

PRODOTTO COMPATIBILE  
 CON IL SOFTWARE

**PROS CS**

E I CONTROLLER  
 EWS-DR / EWSI-DR

Se non è ancora stato raggiunto il limite massimo di persone nell'area, al passaggio della tessera sul lettore MT-LCD si visualizzerà il numero di persone presenti all'interno e la porta si sbloccherà.



Se invece è già stato raggiunto il limite massimo di persone nell'area, al passaggio della tessera l'accesso verrà negato fino a quando una persona presente all'interno non uscirà dall'area.

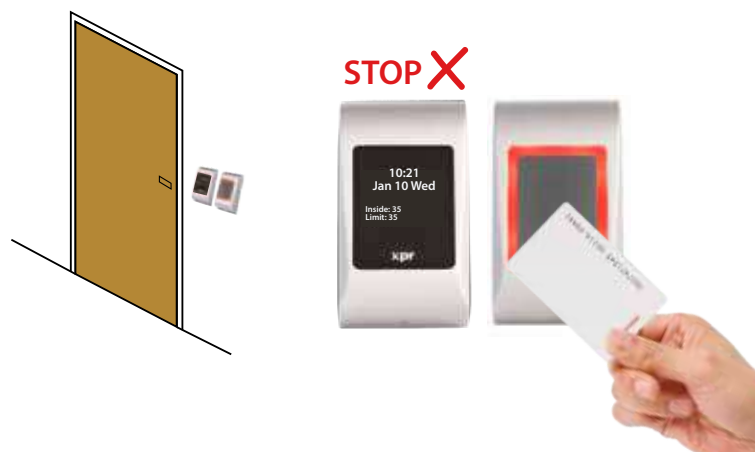

# BIOMANAGER-CS

Software per la gestione del database delle impronte



Definizione chiara e completa dell'utente: Nome, Identificativo della Tessera/Tag, PIN, Reparto, Immagine, Livello di accesso, Periodo di validità

## Tabella comparativa delle 2 versioni

	BIOMANAGER CS
Database	Access 2007 (accdb) maggiore sicurezza
Importazione utenti	Si, da Excel
Esportazione utenti	Si, in Excel
Livello accessi	Si
Report	Si, ID e report di sistema
Tipo di applicazione	Client/Server, utenti illimitati
Upload impronte sul lettore	Automatico
Dettagli utente	Nome, Card ID, PIN, reparto, immagine, livello accesso, periodi validità
Supporto "impronte sulla tessera"	Si
Strumento di programmazione PROXE	Si
Funzione cancellazione utenti scaduti	Si
Gestione della memoria del lettore	Si, ogni lettore memorizzerà solo gli utenti validi in accordo con i livelli di accesso
Gestione più sistemi da un PC	Si
Supporto nuovi lettori	Si
Aggiornamenti futuri	Si

Importazione ed esportazione degli utenti da o verso file Excel. Disponibilità di modello di Excel per una facile lettura delle informazioni registrate.



Visualizzazione dello stato della memoria del lettore.

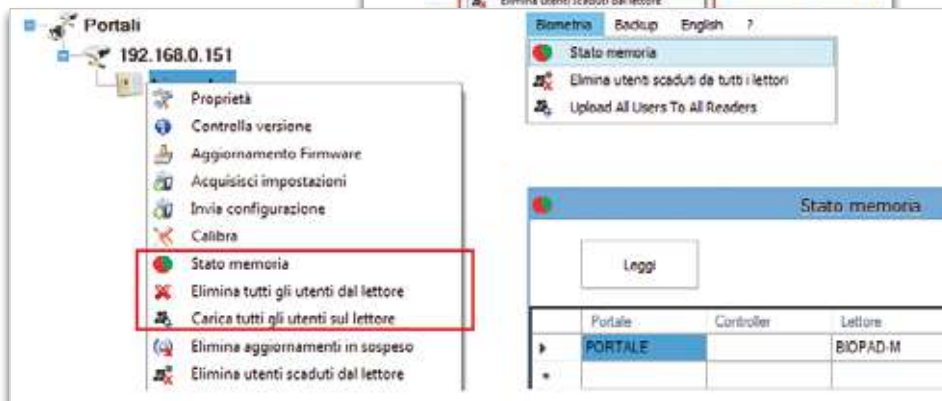

Scarica gratuitamente il software BIOMANAGER-CS



<https://goo.gl/0pFH3X>

## STORIA DELLA TECNOLOGIA RFID



La tecnologia RFID prende origine dalla seconda guerra mondiale e si sviluppa a partire dagli anni sessanta come derivazione a scopi civili del sistema militare a radiofrequenza di "Identification friend or foe", ma la sua diffusione è avvenuta principalmente dagli anni novanta in poi. Il primo vero predecessore della moderna tecnologia RFID fu brevettato da Mario Cardullo nel gennaio 1973: si trattava di un transponder radio passivo dotato di memoria concepito per usi doganali. Il primo brevetto in cui figura la sigla RFID è stato depositato da Charles Walton nel 1983 negli Stati Uniti.

### PRODOTTI OBSOLETI



CHIAVE SERRATURE  
ANNO 1980



COPIATORE DI TESSERE  
DI PROSSIMITA'  
ANNO 1980



### PRODOTTI ATTUALI



CHIAVE SERRATURE DI  
SICUREZZA ANNO 2025



TESSERE Xsecure®  
CRITTOGRAFATE  
ANNO 2025

# LA SICUREZZA DELLE CREDENZIALI DI ACCESSO DETERMINA IL GRADO DI SICUREZZA DI UN SISTEMA DI CONTROLLO ACCESSI

### LETTORE Xsecure



0101010101  
+  
1110101011



Xsecure® è l'ultimissima chiave di crittografia progettata per potenziare la sicurezza dei sistemi di accesso. I dati sono codificati utilizzando algoritmi complessi, rendendoli illeggibili senza la chiave di decrittazione corretta. Ideale per ambienti in cui è necessario un accesso sicuro, come uffici aziendali, edifici governativi o strutture che ospitano contenuti sensibili.

#### Perché la sicurezza delle credenziali è importante?

Le tessere RFID sono soggette a furti e ad accessi non autorizzati.

Per ogni sistema di controllo degli accessi, la sicurezza delle credenziali è fondamentale.

#### Perché scegliere Xsecure®?

- Equipaggiato con credenziali Mifare DESFire EV3 per una maggiore sicurezza.
- Implementa un processo di diversificazione non reversibile, garantendo chiavi di accesso alle credenziali univoche.
- Le credenziali sono crittografate, sigillate e verificate per prevenire la clonazione o la falsificazione.

#### Processo di decodifica dei dati crittografati all'interno delle tessere Xsecure®

Quando il lettore rileva una carta assembla il codice di accesso alla carta (unica per ogni carta), legge il contenuto, decifra il contenuto della carta, estrae l'ID e lo invia al controller.

## TEST AMBIENTALI SU LETTORI E TASTIERE Xpro



### TEST DI ALTA E BASSA TEMPERATURA IN CAMERA CLIMATICA

**Scopo del test:** valutare gli effetti delle condizioni di alta e bassa temperatura (+70°C, -40°C) sulla sicurezza, l'integrità e le prestazioni del dispositivo.

**Descrizione del test:** i lettori Xpro sono stati testati in condizioni di temperatura estreme.

**Risultato del test:** non sono state notate anomalie fisiche sul campione e non ha mostrato altre condizioni che potrebbero influire sul funzionamento, sulle prestazioni o sulla sicurezza.



### PROVA DI IMPATTO ESTERNO IP65

#### 1) Test di impermeabilità IPX5 in camera di pioggia

**Scopo della prova:** testare la resistenza del prodotto contro getti d'acqua a bassa pressione da qualsiasi direzione.

**Descrizione del test:** i lettori Xpro sono stati testati in condizioni ambientali estreme.

**Risultato della prova:** Ingresso limitato rilevato nel campione sul retro del prodotto (come da standard è consentito un ingresso limitato). Controllo di funzionalità riuscito.



#### 2) Test di tenuta alla polvere IP6X in camera di prova per la polvere

**Scopo del test:** valutare la capacità del dispositivo di resistere agli effetti della polvere

**Descrizione del test:** i lettori Xpro sono stati testati in ambienti polverosi.

**Risultato del test:** nessun ingresso di polvere rilevato sul campione dopo il test.



### PROVA AMBIENTALE SALINA (NEBBIA SALINA)

**Scopo del test:** verificare la resistenza dei materiali e dei rivestimenti superficiali di un sistema/componente in camera a nebbia salina a 35°C.

**Descrizione della prova:** i lettori Xpro sono stati testati in ambienti salini

**Risultato della prova:** nessuna traccia di ruggine rossa o bianca sul campione dopo la prova. Controllo di funzionalità riuscito.

## PROVE DI RESISTENZA FISICA SU LETTORI E TASTIERE Xpro



### PROVA DI IMPATTO ESTERNO IK

**Scopo della Prova:** verificare i gradi di protezione forniti dagli involucri per le apparecchiature elettriche, determinare la resistenza del prodotto agli impatti meccanici esterni utilizzando il Codice IK.

**Descrizione della Prova:** i lettori Xpro sono stati testati per cadute o collisioni accidentali.

**Risultato della Prova:** nessuna anomalia fisica riscontrata sul campione dopo la prova.



### PROVA DI RESISTENZA AL FUOCO

**Scopo della Prova:** verificare la capacità dell'alloggiamento del lettore di resistere al fuoco

**Descrizione della prova:** i lettori Xpro sono stati testati per la protezione contro il fuoco

**Risultato della prova:** l'alloggiamento del lettore (PC-ABS) non ha preso fuoco nemmeno dopo essere stato esposto alla fiamma. Verifica di funzionalità riuscita



### PROVA DEI LIQUIDI (CHIMICI): AMMONIACA

**Scopo della Prova:** verificare la capacità del lettore di resistere a eventuali danni che possono verificarsi a causa di effetti chimici.

**Descrizione della prova:** i lettori Xpro sono stati immersi all'interno di un contenitore riempito con perossido di idrogeno e ammoniaca.

**Risultato della prova:** non sono stati osservati danni sulla superficie dell'alloggiamento dopo la prova, il logo stampato non è stato alterato dal liquido (chimico) e ha superato la prova.

Le tastiere e i lettori RFID sono compatibili con il software client-server PROS CS e con i controller EWS. Possono leggere credenziali da 13,56 MHz e comunicare con il protocollo Wiegand standard. I codici identificatori, il protocollo di comunicazione e gli aggiornamenti del firmware possono essere configurati con il nostro software PROS CS tramite l'ingresso micro-USB sul retro del lettore o con una scheda di programmazione (richiede PROX-USB-X). Questa opzione offre piena flessibilità e funzionalità adattabile. La crittografia dei tags/tessere e dei lettori è possibile grazie alla tecnologia MIFARE® DESFire®.

## XS-K-MF-W

Tastiera Xsmart RFID da 13,56 MHz protocollo Wiegand



retroilluminazione LED a 3 colori dei tasti per indicare lo stato dell'accesso

-  **Wiegand**  
26 - Bit
-  **Prossimità Mifare**  
13,56 MHz
-  **Prossimità Xsecure®**  
13,56 MHz
-  **Esterno**





- Montaggio: montaggio in superficie
- Contenitore: ABS nero
- Tasti: metallici retroilluminati
- Buzzer interno: con intensità regolabile tramite software
- Campo di lettura: fino a 6 cm, a seconda del tipo e delle dimensioni del tag
- Frequenza di funzionamento: 13,56 MHz
- **Protocollo di comunicazione: Wiegand**
- **Protocollo di comunicazione configurabile tramite programmatore PROX-USB-X**
- Protezione antimanomissione: in caso di apertura o smontaggio
- Cablaggio: morsettiera
- Tensione di funzionamento: 9 - 15 V CC
- Consumo di corrente: fino a 170 mA
- Grado di protezione: interno/esterno IP 65 (resina incapsulata)
- Temperatura di funzionamento: da -30°C a +65°C
- Range di umidità di funzionamento: da 5% a 95% RH (senza condensa)
- Dimensioni 92x51x27 mm

codice: <b>XS-K-MF-W</b> configurazione: <b>per lettura tag e tessere Mifare 13,56 MHz</b>  prezzo: <b>€ 254,00</b>	codice: <b>XS-K-MF-W-X</b> configurazione: <b>per lettura tag e tessere Xsecure®</b>  prezzo: <b>€ 254,00</b>
--	--



### Tag e Tessere Xsecure di prossimità



codice: <b>PBxB-1F-2K-XSECURE</b> descriz.: <b>Tags in ABS precodificato Xsecure</b>  prezzo: <b>€ 15,00 /cad</b>	codice: <b>PBxB-1F-2K-XSECURE-50</b> confez.: <b>n°50 tags</b> (cad € 13,30)  prezzo: <b>€ 665,00</b>
codice: <b>PBx-2-2K-XSECURE</b> descriz.: <b>tessera Mifare DESFire EV3 13.56MHz precodificata Xsecure</b>  prezzo: <b>€ 11,00 /cad</b>	codice: <b>PBx-2-2K-XSECURE-50</b> confez.: <b>n°50 tessere</b> (cad € 9,70)  prezzo: <b>€ 485,00</b>

Xsecure®

La soluzione Xsecure® si basa sul concetto di scrittura del codice identificatore su tessere Mifare DESFire EV3 13.56MHz precodificate.

Xsecure® permette ad ogni chiave di accesso delle tessere di essere distinta e unica, prodotta attraverso un processo di diversificazione irreversibile. Di conseguenza, i dati sulla tessera vengono crittografati e sigillati nuovamente, con un controllo errori anti-spoofing. Solo il lettore e il sistema di codifica delle tessere prodotte sono a conoscenza di questa operazione. XPR codifica le tessere e convalida gli identificativi emessi per evitare duplicazioni.

## XS-MF-W

Lettore Xsmart RFID da 13,56 MHz protocollo Wiegand



- Montaggio: montaggio in superficie
- Contenitore: ABS nero
- Buzzer interno: con intensità regolabile tramite software
- Campo di lettura: fino a 6 cm, a seconda del tipo e delle dimensioni del tag
- Frequenza di funzionamento: 13,56 MHz
- **Protocollo di comunicazione: Wiegand**
- **Protocollo di comunicazione configurabile tramite programmatore PROX-USB-X**
- Protezione antimanomissione: in caso di apertura o smontaggio
- Cablaggio: morsettiere
- Tensione di funzionamento: 9 - 15 V CC
- Consumo di corrente: fino a 170 mA
- Grado di protezione: interno/esterno IP 65 (resina incapsulata)
- Temperatura di funzionamento: da -30°C a +65°C
- Range di umidità di funzionamento: da 5% a 95% RH (senza condensa)
- Dimensioni 92x51x25 mm



retroilluminazione LED a 3 colori dei tasti per indicare lo stato dell'accesso

codice: <b>XS-MF-W</b> configurazione: <b>per lettura tag e tessere Mifare 13,56 MHz</b>  prezzo: <b>€ 189,00</b>	codice: <b>XS-MF-W-X</b> configurazione: <b>per lettura tag e tessere Xsecure®</b>  prezzo: <b>€ 189,00</b>
--	--

tessere Xsecure® compatibili con lettore da tavolo **PROX-USB-X**



> vedi pag. X82

Tastiere e lettori compatibili anche con **Tag e Tessere Mifare**



> vedi pag. X65

distanziale per montaggio tastiera/lettore in superficie



codice: **MT-SPACER**  
 montaggio: **Superficie**  
 materiale: **ABS**  
 > vedi pag. X82  
 prezzo: **€ 7,00**

copertura per montaggio tastiera/lettore in esterno



codice: **MC-MINI**  
 montaggio: **Superficie**  
 materiale: **Acciaio inox**  
 > vedi pag. X82  
 prezzo: **€ 72,00**

# XP-K-MF-W

Tastiera Xpro RFID da 13,56 MHz protocollo Wiegand



**Antivandalo**  
**IK 10**



**Wiegand**  
**26 - Bit**



**Prossimità**  
**Mifare**  
**13,56 MHz**



**Prossimità**  
**Xsecure®**  
**13,56 MHz**



**Esterno**



- Montaggio: montaggio in superficie
- Alloggiamento: copolimero di policarbonato (UL94) nero
- Buzzer interno: con intensità regolabile tramite software
- **Protocollo di comunicazione: Wiegand**
- **Protocollo di comunicazione configurabile tramite programmatore PROX-USB-X**
- Tasti: con sensore touch incassato e illuminati in blu
- Campo di lettura: fino a 9 cm, a seconda del tipo e delle dimensioni del tag
- Frequenza di funzionamento: 13,56 MHz
- Protezione antimanomissione: Sì
- Cablaggio: morsettiera
- Tensione di funzionamento: 9 - 15 V CC
- Consumo massimo a 12 V CC: 100 Ma
- Codici di accesso supportati: Xsecure®, Mifare CSN (Classic, DESfire, Plus, Ultralight), Mifare DESfire (EV1, EV2, EV3)
- Gradi di protezione: interno/esterno IP65 (resina incapsulata).
- Temperatura di funzionamento: da -30°C a +70°C
- Range di umidità di funzionamento: da 0% a 95% RH (senza condensa)
- Grado di protezione dagli impatti: IK 10
- Dimensioni 107x80x28 mm



illuminazione LED a 3 colori per indicare lo stato dell'accesso





<p>codice: <b>XP-K-MF-W</b>                  configurazione: <b>per lettura tag e tessere Mifare 13,56 MHz</b>                    prezzo: <b>€ 325,00</b></p>	<p>codice: <b>XP-K-MF-W-X</b>                  configurazione: <b>per lettura tag e tessere Xsecure®</b>                    prezzo: <b>€ 325,00</b></p>
--	--



## Tag e Tessere Xsecure di prossimità



**Xsecure®**

<p>codice: <b>PBxB-1F-2K-XSECURE</b>                  descriz.: <b>Tags in ABS precodificato Xsecure</b>                    prezzo: <b>€ 15,00 /cad</b></p>	<p>codice: <b>PBxB-1F-2K-XSECURE-50</b>                  confez.: <b>n°50 tags</b>                  (cad € 13,30)                    prezzo: <b>€ 665,00</b></p>
<p>codice: <b>PBxB-2-2K-XSECURE</b>                  descriz.: <b>tessera Mifare DESFire EV3 13.56MHz precodificata Xsecure</b>                    prezzo: <b>€ 11,00 /cad</b></p>	<p>codice: <b>PBxB-2-2K-XSECURE-50</b>                  confez.: <b>n°50 tessere</b>                  (cad € 9,70)                    prezzo: <b>€ 485,00</b></p>

## XP-MF-W

Lettores Xpro RFID da 13,56 MHz  
protocollo Wiegand





-  **Antivandalo  
IK 11**
-  **Wiegand  
26-Bit**
-  **Prossimità  
Mifare  
13,56 MHz**
-  **Prossimità  
Xsecure®  
13,56 MHz**
-  **Esterno**

- Montaggio: montaggio in superficie
- Alloggiamento: copolimero di policarbonato (UL94)
- Buzzer interno: con intensità regolabile tramite software
- **Protocollo di comunicazione: Wiegand**
- **Protocollo di comunicazione configurabile tramite programmatore PROX-USB-X**
- Campo di lettura: fino a 9 cm, a seconda del tipo e delle dimensioni del tag
- Frequenza di funzionamento: 13,56 MHz
- Protezione antimanomissione: Sì
- Cablaggio: morsettiera
- Tensione di funzionamento: 9 - 15 V CC
- Consumo massimo a 12 V CC: 100 Ma
- Codici di accesso supportati: Xsecure®, Mifare CSN (Classic, DESfire, Plus, Ultralight), Mifare DESfire (EV1, EV2, EV3)
- Gradi di protezione: interno/esterno IP65 (resina incapsulata)
- Temperatura di funzionamento: da -30°C a +70°C
- Range di umidità di funzionamento: da 0% a 95% RH (senza condensa)
- Grado di protezione dagli impatti: IK 11
- Dimensioni 107x80x28 mm



illuminazione LED a 3 colori per  
indicare lo stato dell'accesso

codice: **XP-MF-W**  
configurazione: **per lettura tag e tessere  
Mifare 13,56 MHz**  
 prezzo: **€ 244,00**

codice: **XP-MF-W-X**  
configurazione: **per lettura tag e tessere  
Xsecure®**  
 prezzo: **€ 244,00**

tessere Xsecure® compatibili  
con lettore da tavolo  
**PROX-USB-X**



> vedi pag. X82

Tastiere e lettori  
compatibili anche con  
**Tag e Tessere  
Mifare**

> vedi pag. X65



distanziale per  
montaggio  
tastiera/lettore  
in superficie



codice: **XP-SPACER**  
montaggio: **Superficie**  
materiale: **ABS**  
> vedi pag. X82  
prezzo: **€ 18,00**

copertura per  
montaggio  
tastiera/  
lettore in  
esterno



codice: **XP-ATP**  
montaggio: **Superficie**  
materiale: **ABS**  
> vedi pag. X82  
prezzo: **€ 33,00**

# XPM-MF-W

Letto Xpro RFID Mullion da 13,56 MHz protocollo Wiegand

-  **Antivandalo IK 11**
-  **Wiegand 26-bit**
-  **Prossimità Mifare 13,56 MHz**
-  **Prossimità Xsecure® 13,56 MHz**
-  **Esterno**

- **Montaggio: montaggio in superficie direttamente sul montante della porta. Questa versione di lettore presenta un design sottile e stretto, ideale per telai di porte o montanti con spazio limitato**
- Alloggiamento: copolimero di policarbonato (UL94)
- Buzzer interno: con intensità regolabile tramite software
- **Protocollo di comunicazione: Wiegand**
- **Protocollo di comunicazione configurabile tramite programmatore PROX-USB-X**
- Campo di lettura: fino a 9 cm, a seconda del tipo e delle dimensioni del tag
- Frequenza di funzionamento: 13,56 MHz
- Protezione antimanomissione: Sì
- Cablaggio: morsettiera
- Tensione di funzionamento: 9 - 15 V CC
- Consumo massimo a 12 V CC: 100 Ma
- Codici di accesso supportati: Xsecure®, Mifare CSN (Classic, DESfire, Plus, Ultralight), Mifare DESfire (EV1, EV2, EV3)
- Gradi di protezione: interno/esterno IP65 (resina incapsulata).
- Temperatura di funzionamento: da -30°C a +70°C
- Range di umidità di funzionamento: da 0% a 95% RH (senza condensa)
- Grado di protezione dagli impatti: IK 11
- Dimensioni: 113x42x27 mm



<p>codice: <b>XPM-MF-W</b></p> <p>configurazione: <b>per lettura tag e tessere Mifare 13,56 MHz</b></p>  <p>prezzo: <b>€ 204,00</b></p>	<p>codice: <b>XPM-MF-W-X</b></p> <p>configurazione: <b>per lettura tag e tessere Xsecure®</b></p>  <p>prezzo: <b>€ 204,00</b></p>
--	--







illuminazione LED a 3 colori per indicare lo stato dell'accesso



## Tag e Tessere Xsecure di prossimità



<p>codice: <b>PBxB-1F-2K-XSECURE</b></p> <p>descriz.: <b>Tags in ABS precodificato Xsecure</b></p>  <p>prezzo: <b>€ 15,00 /cad</b></p>	<p>codice: <b>PBxB-1F-2K-XSECURE-50</b></p> <p>confez.: <b>n°50 tags</b></p>  <p>(cad € 13,30)</p> <p>prezzo: <b>€ 665,00</b></p>
<p>codice: <b>PBx-2-2K-XSECURE</b></p> <p>descriz.: <b>tessera Mifare DESFire EV3 13.56MHz precodificata Xsecure</b></p>  <p>prezzo: <b>€ 11,00 /cad</b></p>	<p>codice: <b>PBx-2-2K-XSECURE-50</b></p> <p>confez.: <b>n°50 tessere</b></p>  <p>(cad € 9,70)</p> <p>prezzo: <b>€ 485,00</b></p>

**tessere Xsecure® compatibili con lettore da tavolo PROX-USB-X**



> vedi pag. X82

ESEMPI DI IMPIANTO

**Esempio n.1 impianto tipo per n°1 varco PEDONALE**



n°1 centrale EWSI-DR € 906,00



n°1 alimentatore APE-143/1224W € 92,00



n°1 lettore XP-MF-W € 244,00



n°1 lettore PROX-USB-X € 195,00



n°50 tessere Xsecure PBX-2-2K-XSECURE-50 € 485,00

totale € 1.922,00

**Esempio n.2 impianto tipo per n°1 varco PEDONALE**



n°1 centrale EWSI-DR € 906,00



n°1 alimentatore APE-143/1224W € 92,00



n°1 tastiera XP-K-MF-W € 325,00



n°1 lettore PROX-USB-X € 195,00



n°50 tessere Xsecure PBX-2-2K-XSECURE-50 € 485,00

totale € 2.003,00

## BioC3

Lettoce biometrico da interno



interfaccia utente con cornice illuminata a LED ad alta visibilità

- Lettoce biometrico da appoggio con sensore capacitivo
- Capacità memoria: 9500 impronte
- Grado di protezione: IP54. Utilizzo da interno
- Tempo di identificazione < 1 sec
- Contenitore in fusione di alluminio con finiture colorate
- Da abbinare a centrale EWS / EWSI oppure in alternativa uscita Protocollo Wiegand personalizzabile (8-128 bits) per utilizzare il lettore anche con apparati di comando di terzi
- Memorizzazione impronte da lettore o dal lettore remoto da tavolo BIOE
- Livello sonoro del buzzer regolabile tramite pc
- Software Biomanager gratuito (necessario in caso di utilizzo del lettore con apparati di terzi)
- I templates sono memorizzati sul lettore biometrico e sul database del software
- Retroilluminazione rosso/verde per la validazione dell'impronta o segnazione di stato
- Retroilluminazione arancio in posizione di stand-by
- Alimentazione: 12 Vcc
- Dimensioni: 95x51x25mm

codice: **BioC3S**  
 montaggio: **Superficie**  
 colore: **Argento (S)**

prezzo: **€ 695,00**

copertura per applicazione esterna (biometrico o lettore singolo)



codice: **MC-MINI**  
 montaggio: **Superficie**  
 materiale: **Acciaio inox**

prezzo: **€ 72,00**

distanziale per montaggio del lettore in superficie



codice: **MT-SPACER**  
 montaggio: **Superficie**  
 materiale: **ABS**

> vedi pag. X80

prezzo: **€ 7,00**



codice: **CNV1000**  
 tipologia: **Convertitore**  
 tipo: **RS-485 - TCP/IP**

prezzo: **€ 180,00**

Il BIO3 è compatibile con il convertitore CNV1000 > vedi pag. X45

## BIOMANAGER-CS

Scarica il **software gratuito** per la gestione del database delle impronte

> vedi pag. X51



<https://goo.gl/0pFH3X>

## BioProx-MF

Lettoce biometrico doppia tecnologia con sensore capacitivo e lettore di prossimità



-  **Antivandalo**
-  **Network**
-  **Wiegand 26 - Bit**
-  **Biometrico**
-  **Prossimità Mifare 13,56 MHz**
-  **Esterno**

codice: **BioProxS-MF**  
 montaggio: **Superficie**  
 colore: **Argento (S)**  
 tessere  
 da utilizzare: **MiFare**  
 prezzo: **€ 845,00**

- Capacità memoria biometrico: 9500 impronte
- Autenticazione mediante impronta, Tessera/Tag, o combinazione di entrambi.
- Tempo di identificazione < 1 sec
- Contenitore in fusione di alluminio con finiture colorate
- Protocollo Wiegand personalizzabile (8-128 bits) per utilizzare il lettore anche con apparati di controllo di terzi
- Frequenza di lavoro lettore di prossimità 13,56 MHz
- Tipologia di tessere utilizzabili: Mifare Classic 1K & 4K, Desfire (vedi pag. X54)
- Memorizzazione impronte da lettore o dal lettore remoto da tavolo BIOE
- Livello sonoro del Buzzer regolabile tramite PC
- L'impronta codificata è memorizzata o sul lettore biometrico e sul database del software o all'interno della tessera
- Software Biomanager gratuito (necessario in caso di utilizzo del lettore con apparati di terzi)
- 3 led colorati di segnalazione/programmazione
- Alimentazione: 12 Vcc
- **Copertura obbligatoria se installato in esterno**
- Dimensioni: 100x94x30mm

copertura per  
 applicazione esterna  
 (biometrico o lettore doppio)

 codice: **MCD-MINI**  
 montaggio: **Superficie**  
 materiale: **Acciaio inox**  
 prezzo: **€ 104,00**

 Accessorio consigliato  
**BIOPROX-USB**  
 vedi pag. X82

 <p><b>Prossimità EM+HID 125 KHz</b></p>	<p>codice: <b>BioProxS-EH</b>                  montaggio: <b>Superficie</b>                  colore: <b>Argento (S)</b>                  tessere                  da utilizzare: <b>125 KHz</b>                  prezzo: <b>€ 825,00</b></p>	<p><b>come BioProx-MF con le seguenti differenze:</b></p> <ul style="list-style-type: none"> <li>• Frequenza di lavoro 125 kHz (vedi tessere e tag pag. X65)</li> <li>• Tipologia di tessere utilizzabili: standard, EM ed HID</li> <li>• L'impronta codificata è memorizzata sul lettore biometrico e sul database del software</li> </ul>
---	--	---

## Inox

Tastiera metallica  
multiprotocollo



**Antivandalo**



**Esterno**



**Network**



**Slave**



**Protocollo  
Codix**



- Grado di protezione IP65
- Elettronica completamente resinata
- Bus CODIX per collegamento a tastiera master INOX 99
- Ingombri ridotti 150x49x25mm
- Tasti metallici retroilluminati
- Crepuscolare integrato
- Protocollo di comunicazione Wiegand 26-30, codix e data/clock
- 2 led pilotabili
- Alimentazione 12vcc

codice: **INOX-C**

contenitore: **Alluminio modellato**

colore: **Grigio/Cromato**

prezzo: **€ 225,00**

## VKP

Tastiera metallica ANTIVANDALICA  
multiprotocollo da abbinare a centrale remota

- Grado di protezione IP65
- Elettronica completamente resinata
- Bus codix per collegamento a tastiera master VKP 99
- Ingombri 116x86x22mm
- Tasti metallici antivandalici
- Protocollo di comunicazione Wiegand 26-30, codix e data/clock
- Funzione Slave in abbinamento a tastiera master VKP 99
- 2 led colorati pilotabili
- Alimentazione 12vcc



**Antivandalo**



**Esterno**



**Network**



**Slave**



**Protocollo  
Codix**



codice: **VKP**

contenitore: **Zamak**







colore: **Cromato**

prezzo: **€ 235,00**

## LCS2 / LCSP-EM

Tastiere multiprotocollo da abbinare a centrale remota



-  **Antivandalo**
-  **Esterno**
-  **Network**
-  **Slave**
-  **Protocollo Codix**
-  **Wiegand**
-  **Prossimità EM+HID 125 KHz**

- Grado di protezione IP65
- Tasti in policarbonato o in metallo
- Montaggio da appoggio o da incasso
- Cablaggio facilitato tramite morsettiere
- Protocollo di comunicazione Wiegand 26-30 bits, data/clock o codix
- Funzione Slave in abbinamento a tastiera master Ex5/EX7
- 2 led colorati programmabili
- Alimentazione 12 vdc/cc
- Modello LCSPM con lettore di prossimità integrato, frequenza 125 kHz



### LCS2

<b>TASTI METALLICI</b>	 <p>codice: <b>LCS2M-43B</b>                  montaggio: <b>Superficie</b>                  contenitore: <b>ABS</b>                  colore: <b>Grigio</b>                  dimensioni: <b>120x84x40mm</b></p> <p>prezzo: € 180,00</p>	 <p>codice: <b>LCS2M-72C</b>                  montaggio: <b>Superficie</b>                  contenitore: <b>Alluminio modellato</b>                  colore: <b>Grigio/Cromato</b>                  dimensioni: <b>120x90x44mm</b></p> <p>prezzo: € 215,00</p>	 <p>codice: <b>LCS2M-102A</b>                  montaggio: <b>Incasso</b>                  contenitore: <b>Acciaio A316</b>                  colore: <b>Acciaio spazzolato</b>                  dimensioni: <b>140x105x39mm</b></p> <p>prezzo: € 224,00</p>
------------------------	---	---	---

### LCSPM-EM

<b>TASTI METALLICI</b>	 <p>codice: <b>LCSPM-EM-43B</b>                  montaggio: <b>Superficie</b>                  contenitore: <b>ABS</b>                  colore: <b>Grigio</b>                  dimensioni: <b>120x84x40mm</b></p> <p>prezzo: € 210,00</p>	 <p>codice: <b>LCSPM-EM-73C</b>                  montaggio: <b>Superficie</b>                  contenitore: <b>Alluminio modellato</b>                  colore: <b>Grigio/Cromato</b>                  dimensioni: <b>120x90x44mm</b></p> <p>prezzo: € 245,00</p>	 <p>codice: <b>LCSPM-EM-103A</b>                  montaggio: <b>Incasso</b>                  contenitore: <b>Acciaio A316</b>                  colore: <b>Acciaio spazzolato</b>                  dimensioni: <b>140x105x39mm</b></p> <p>prezzo: € 260,00</p>
------------------------	--	--	--

# DINMTPX

Lettores di prossimità con segnalazione acustica/luminosa ad incasso



**Caratteristiche:**

- Elettronica resinata
- Distanza di lettura fino a 6 cm
- Corpo esterno in ABS
- Protocollo Wiegand 26bit o Wiegand 34bit
- Alimentazione: 9-14 VDC
- Retroilluminazione rossa/verde e gialla (escludibile) per validazione tessere, tag o segnalazione di stato
- Grado di protezione IP65

**Prossimità EM 4002/4100 e HID (125kHz)**



codice: **DINMTPX-EH-E**  
 descrizione: **Lettores prossimità smart EM**  
 montaggio: **da incasso**  
 prezzo: **€ 110,00**



codice: **DINFPS**  
 descrizione: **Cornice singola gamma DIN**  
 colore: **Argento (S)**  
 prezzo: **€ 19,00**

per altre cornici, vedi pag. X33

**Lettores di tessere Mifare (13,56 MHz)**

- Tessere utilizzabili: Mifare Classic 1K & 4K (vedi pag. X34)



codice: **DINMTPX-MF-E**  
 descrizione: **Lettores prossimità smart Mifare**  
 montaggio: **da incasso**  
 prezzo: **€ 125,00**



codice: **DINFPS**  
 descrizione: **Cornice singola gamma DIN**  
 colore: **Argento (S)**  
 prezzo: **€ 19,00**

per altre cornici, vedi pag. X33

**Cornici singole serie DIN**

dimensione: **80x80x9mm**  
 prezzo: **€ 19,00**



codice BIANCO: **DINFPW**





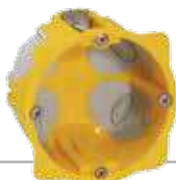

GRIGIO: **FORNIBILE A RICHIESTA**



Per utilizzare i prodotti della linea DIN è necessario l'uso della scatola da incasso commerciale tonda a 2 moduli (standard 502 - esempio: LEGRAND-080021)

codice: **DINPVC**

**TESSERE E TAG DI PROSSIMITÀ MIFARE - frequenza 13,56 MHz**  
 Compatibili con tastiere e lettori nel cui codice prodotto compare la sigla "MF"



 codice: <b>PBX-1EBK-MS50</b> descriz.: Tags a goccia in ABS NERO, numerato, NXP Mifare 1K, memory prezzo: € 9,00/cad	 codice: <b>PBX-1EBK-MS50-50</b> confez.: n°50 tags (cad € 7,08) prezzo: € 354,00	 codice: <b>PBX-1EBK-MS50-100</b> confez.: n°100 tags (cad € 5,92) prezzo: € 592,00	 codice: <b>PBX-1EBK-MS50-250</b> confez.: n°250 tags (cad € 4,73) prezzo: € 1.182,00
--	--	--	--



 codice: <b>PBX-1ER-MS50</b> descriz.: Tags a goccia in ABS ROSSO, numerato, NXP Mifare 1K, memory prezzo: € 9,00/cad	 codice: <b>PBX-1EG-MS50</b> descriz.: Tags a goccia in ABS VERDE, numerato, NXP Mifare 1K, memory prezzo: € 9,00/cad	 codice: <b>PBX-1EB-MS50</b> descriz.: Tags a goccia in ABS BLU, numerato, NXP Mifare 1K, memory prezzo: € 9,00/cad
--	---	---

 codice: <b>PBX-2-MS50</b> descriz.: Tessera di prossimità ISO (0,75mm) prezzo: € 9,00/cad	 codice: <b>PBX-2-MS50-50</b> confez.: n°50 tessere (cad € 7,08) prezzo: € 354,00	 codice: <b>PBX-2-MS50-100</b> confez.: n°100 tessere (cad € 5,92) prezzo: € 592,00	 codice: <b>PBX-2-MS50-250</b> confez.: n°250 tessere (cad € 4,73) prezzo: € 1.182,00
---	--	--	--

**TESSERE E TAG DI PROSSIMITÀ EM+HID - frequenza 125 KHz**  
 Compatibili con tastiere e lettori nel cui codice prodotto compare la sigla "EH"

<p><b>TAG PORTACHIAVI</b></p>  codice: <b>PBX-1E</b> descrizione: Tags in ABS numerato prezzo: € 9,00	<p><b>TESSERE</b></p>  codice: <b>PBX-2</b> descrizione: Tessera di prossimità numerata ISO (0,75mm) prezzo: € 6,00
---	---

 codice: <b>PBX-1E-50</b> confezione: n°50 tags (cad € 5,92) prezzo: € 296,00	 codice: <b>PBX-1E-100</b> confezione: n°100 tags (cad € 5,55) prezzo: € 555,00	 codice: <b>PBX-1E-250</b> confezione: n°250 tags (cad € 5,32) prezzo: € 1.329,00
---	--	--

 codice: <b>PBX-2-50</b> confezione: n°50 tessere (cad € 5,10) prezzo: € 255,00	 codice: <b>PBX-2-100</b> confezione: n°100 tessere (cad € 4,72) prezzo: € 472,00	 codice: <b>PBX-2-250</b> confezione: n°250 tessere (cad € 4,25) prezzo: € 1.063,00
---	--	--





# linea WEB ACCESS

Responsive web design

## Web Access



**Controlla il tuo sistema via internet:  
da qualsiasi parte del mondo ti trovi e dal dispositivo che preferisci**

La linea Web Access può essere applicata ad infinite soluzioni, sia in ambito residenziale che professionale: avrai solo bisogno di una connessione ad internet e di un dispositivo da cui monitorare il sistema.

### Vantaggi:

- ✓ **100% Webservice**  
*non richiede alcun software specifico, basta una connessione ad internet*
- ✓ **utilizzabile con qualsiasi dispositivo dotato di connessione internet**  
*non necessariamente un pc*
- ✓ **compatibile con qualsiasi browser**  
*Edge, Safari, Chrome, Mozilla, ecc...*

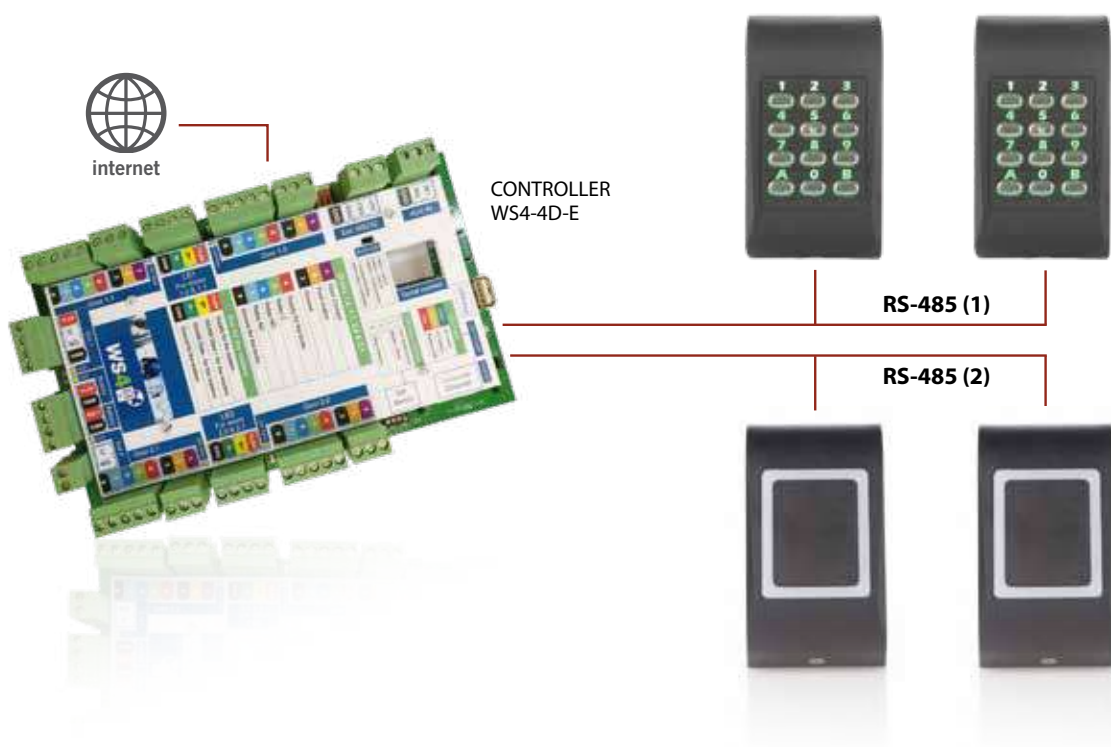

Tempo di installazione ridotto. I lettori RS-485 hanno solo 4 cavi invece che 12 come i lettori Wiegand. Comunicazione bi-direzionale tra controller e lettore. Completa supervisione tecnica del sistema.



Grazie al **Convertitore RS-485 Wiegand** è possibile utilizzare lettori già presenti in Wiegand o lettori di terze parti già installati. Cod. **WS4-CNV** - Vedi pag. X75

# WS4 Remote

## Applicazione remota di accesso per soluzioni Web Access XPR

L' **app WS4 Remote** si utilizza per gli accessi controllati da WS4 (il controller di accesso al server Web XPR). Questa app multilingue consente all'utente di accedere alla porta utilizzando il proprio smartphone o smartwatch come un telecomando, senza la necessità di aprire il browser del server web per l'attivazione. Può anche aggiornare i diversi lettori dei sistemi WS4 quando sono stati modificati. È ideale per installazioni come abitazioni private, locali commerciali, ecc.



La modalità di apertura della porta dipende dall'interfaccia dell'app utilizzata.

Android / iOS app	Smart Watch
<p><b>Modalità Touch</b></p> <ul style="list-style-type: none"> <li>- Toccare per aprire le porte</li> <li>- Toccare per tenere aperto</li> <li>- Toccare per chiudere</li> </ul>	<p><b>Modalità Touch</b></p> <p>Toccare lo Smart Watch per aprire, tenere aperto o chiudere le porte</p>

**Porta aperta**

Aprire la porta per il tempo indicato nell'unità di controllo WS4.

**Tenere aperto**

È possibile selezionare l'opzione "Lasciare aperto" per mantenere la porta sbloccata fino al comando successivo.

**Porta chiusa**

Se si seleziona l'opzione "Chiudere", la porta rimarrà chiusa anche se l'opzione "Lasciare aperto" è stata selezionata in anticipo.



**My WS4**

Aggiungere, modificare o rimuovere siti. Aggiornare la lista delle porte.



L' app WS4 Remote è compatibile con iOS, MacOS e Android ed è scaricabile gratuitamente dall'App Store e dalle piattaforme Google Play.

## Caratteristiche del Sistema

Creato per gestire 4 porte con lettori differenti, il sistema può essere esteso fino a 40 porte, gestendo 2500 utenti e 250 gruppi d'accesso (categorie).



CONTROLLO  
VIA INTERNET



WEB  
SERVER



DIVERSE  
TECNOLOGIE



x 2500

UTENTI



x 40

PORTE

- Fino a 2500 utenti e 250 categorie
- 50 fasce orarie settimanali
- Registra gli ultimi 50.000 eventi
- Funzione Airlock: applicabile a 2, 3 o 4 porte
- Funzione Anti-passback e Time Anti-passback
- 10 operatori, con uno specialmente dedicato all'installatore per la manutenzione remota del sistema
- Importazione degli utenti

- Esportazione di eventi ed utenti (formato CSV)
- Facile salvataggio dei dati: su una chiave USB, su una memoria interna WS4 (quotidianamente) oppure su un'interfaccia utente
- Connessione TCP/IP: 10/100/1000 Base-T - HTTP o HTTPS
- Alimentazione intelligente: con totale protezione dell'esaurimento della carica della batteria e protezione dell'alimentazione contro cortocircuiti

### Completa visualizzazione dello stato del sistema a colpo d'occhio

Accedendo al portale **MyWS4**, sarà possibile verificare rapidamente:

- Lo stato delle porte e dei lettori
- Lo stato della batteria e dell'alimentazione
- Lo stato del contenitore in caso di vandalizzazione (se il tamper è collegato)
- L'eventuale presenza di allarmi
- Data ed orario del sistema
- Il numero di operatori connessi al Controller

Disponibile in Inglese, Francese, Tedesco, Spagnolo, Olandese, Italiano, Portoghese, e Danese.

Menu principale



Un semplice click permetterà di:

- Navigare nel menu
- Visualizzare eventi registrati
- Dare un ordine di apertura alle porte
- Bloccare e sbloccare le porte

### Hardware pratico e completo

La gestione elettronica di questa unita a 4 porte è basata su un potente microprocessore associato ad un nucleo Linux. Il facile accesso agevola il cablaggio su terminali plug-in.

- |   |   |
|---|---|
| <p><b>1</b> Porte 1 e 2:</p> <p><b>2</b> Porte 3 e 4:</p> <p><b>3</b> Connessione lettore (RS-485)</p> <p><b>4</b> Processore:</p> <p><b>5</b> 2 inputs ausiliari per, come desiderato:</p> <p><b>6</b> 2 outputs ausiliari per, come desiderato:</p> <p><b>7</b> Porta USB per back up su chiave USB</p> | <ul style="list-style-type: none"> <li>• Input per contatto di porta e pulsante di uscita</li> <li>• Uscita diretta per serratura e pulsante con alimentazione 12 V DC-2x600 mA</li> <li>• Input per contatto di porta e pulsante</li> <li>• Uscita diretta per serratura e pulsante con alimentazione 12 V DC-2x600 mA</li> <li>• Massima corrente per lettore: 225 mA</li> <li>• Alimentazione del lettore 12 V DC-225 mA (4x)</li> <li>• ARM A5 - 528 MHz</li> <li>• Memoria 64 MB RamDDR2 133 MHz</li> <li>• Orologio integrato - Funziona per 4 giorni in modalità off</li> <li>• Contatto per l'evacuazione (apertura della porta)</li> <li>• Rottura di vetro: rivelazione in caso di attivazione</li> <li>• Presenza giro di veicoli per accettazione delle tessere</li> <li>• Attivazione di un tipo di allarme (Flash, sirena)</li> <li>• Memorizzazione di un allarme</li> <li>• Indicazione della presenza di almeno un utente per area</li> <li>• Attivazione del campanello di allarme</li> </ul> |
|---|---|



### Programmazione delle porte

Indicando la presenza di un contatto di una rende possibile l'attivazione di un allarme:

- In caso di violazione
- In caso di porta restata aperta per troppo tempo

Questo contatto di porta può ugualmente essere monitorato (4 contatti di stato). In caso di corto circuito oppure interruzione della propria connessione, un allarme è attivato.

**Ricorda che il pulsante di uscita non conta come una porta**

#### 3 possibili combinazioni con WS4-4D-E (4 porte)

##### Combinazione 1

4 porte con un lettore e un pulsante di uscita



x 4

##### Combinazione 2

2 porte con 2 lettori, entrata ed uscita



x 2

##### Combinazione 3

1 porta con 2 lettori, entrata ed uscita e 2 porte con un lettore ed un pulsante di uscita



+



x 2

Un programma semplice ed efficace per:



Il menu principale permette un accesso diretto alla lista di utenti. Creazione e modificazione di un utente sono dunque disponibili. La lista d'informazioni esposte può essere configurata. Gli utenti possono essere importati da un esistente file CSV ed esportati per un nuovo utilizzo.



### Elenco utenti (2500 max)

Contiene gli elementi essenziali per identificare gli utenti e garantire l'attribuzione dei diritti d'accesso:

- Nome e cognome
- Fino a 5 campi liberi personalizzabili
- Fasce orarie autorizzate
- 3 categorie d'accesso
- 2 TAG/TESSERE e 1 codice PIN per ogni utente



### Elenco categorie (250 max)

Contiene gli elementi essenziali per definire i diritti di accesso:

- Nome della categoria (Gruppo d'accesso)
- Porte accessibili e periodo di validità
- Possibilità di accesso durante i periodi proibiti
- Funzione anti-pass-back disattivabile



### Pianificazioni (50 max)

Definisce periodi durante i quali l'accesso è permesso. Sono indicati i giorni della settimana ed è possibile indicare nel calendario giorni di ferie e di chiusura dell'azienda. Possono essere stabiliti 3 periodi attivi per ogni fascia oraria giornaliera.



### Festività

Permette di stabilire i giorni festivi e i giorni di ferie fissi durante l'anno.



### Operatori (10 max)

E' disponibile una lista di massimo 10 operatori a cui assegnare uno dei seguenti 4 diritti in base all'attività che dovrà svolgere l'operatore:

- Controllo Totale (Amministratore)
- Installazione dell'hardware
- Gestione del controllo accesso
- Monitoraggio dell'installazione



### Impostazioni

La schermata di configurazione fornisce informazioni sul sistema e permette di modificare i seguenti dati:

- Rete
- Data e ora
- Opzioni "Sistema"
- Lettori Wiegand
- Entrate e Uscite ausiliarie
- Opzioni "Utente"
- Backup, Upgrade e Update del firmware
- Registro del sistema
- E-mail

## Una schermata di supervisione tecnica

Per facilitare la manutenzione e la gestione del sistema è possibile visualizzare tutti i parametri tecnici e lo stato di ogni connessione esterna del sistema in una sola schermata.

### Informazioni Generali:

- Stato dell'alimentazione
- Voltaggio di entrata dell'alimentazione sul WS4
- Lo stato del contatto di protezione della custodia
- Lo stato della configurazione dip-switches
- Lo stato dell'uso della memoria interna

### Uscite e ingressi ausiliari:

- Stato degli ingressi ausiliari
- Stato delle uscite ausiliarie

La funzione "ATTENDANCE/PRESENZA" attiva il relè quando il 1° utente entra nell'edificio e lo disattiva quando l'ultimo esce dall'edificio

**General**

Mains	OK
Voltage	14.2V
Box	Closed
DIP switches	sw1 sw2 sw3 sw4
	OFF OFF OFF OFF
RAM usage	27.5%

**Auxiliary Inputs & Outputs**

Input 1 (Emergency)	OFF
Input 2 (Not used)	OFF
Output 1 (Alarm)	OFF
Output 2 (Attendance)	OFF

**Door 1.0 (PORTE)**

Push button	OFF
Door contact	>1 MΩ
Lock relay	OFF
Reader 1	DA-5003 V2.00 (70384)
Reader 2	---

**Door 2.0 (PORTE 3)**

Push button	OFF
Door contact	OFF (door OPENED)
Lock relay	OFF
Reader 1	---
Reader 2	---

**Door 1.1 (PORTE 2)**

Push button	OFF
Door contact	>1 MΩ
Lock relay	OFF
Reader 1	---
Reader 2	---

**Door 2.1 (PORTE 4)**

Push button	OFF
Door contact	OFF (door closed)
Lock relay	OFF
Reader 1	---
Reader 2	---

### Per ogni porta:

- Stato del pulsante di uscita
- Stato del contatto della porta
- Stato del sistema di chiusura
- Stato dei lettori

## Controller - Web Access

### Caratteristiche comuni a tutti i Controller

- Capacità: 2500 utenti
- Eventi: max 50.000
- Alimentazione per i lettori: 250 mA max. ciascuno
- Alimentazione del Controller: 600 mA max. ciascuno
- Caratteristiche dei relè: 2 A/48 V CA/CC
- Connessione TCP/IP
- Temperatura di esercizio: da 0°C a +50°C
- Umidità: da 0% a 85% (senza condensa)
- Antimanomissione: Sì
- Possibilità di collegamento lettori in Wiegand con WS4-CNV



### WS4-1D-E

#### Unità di controllo WebServer - 1 porta (uscita RS-485)

- Porte: 1 (max 2 lettori)
- Dimensioni: 130 x 86 x 18 mm

codice: **WS4-1D-E**

prezzo: **€ 920,00**



### WS4-EXT

#### Estensore per WS4-1D-E

Il modulo WS4-EXT non funziona autonomamente e deve essere collegato tramite il porta contatti ad una scheda **WS4-1D-E** per trasformare quest'ultima in "WS4-2D".

- Ingressi per lettore: 1
- Ingressi ausiliari: 2
- Relè ausiliari: 3
- Dimensioni: 130 x 50 x 17 mm

codice: **WS4-EXT**

prezzo: **€ 120,00**



### WS4-4D-E

#### Unità di controllo WebServer - 4 porte (uscita RS-485)

- Porte: 4 (max 4 lettori)
- Ingressi ausiliari: 2 (emergenza, rilevamento veicoli)
- Uscite ausiliari: 2 (allarme, memorizzazione stato di allarme, presenza)
- Dimensioni: 116 x 195 x 33 mm

codice: **WS4-4D-E**

prezzo: **€ 1.355,00**

## Modulo di estensione e convertitore



### WS4-CNV Interfaccia Universale

Questa interfaccia rende possibile connettere ogni tipo di lettore (Wiegand, Data/Clock ISO2, Dallas and RS-232) al WS4.

- Consumo di energia senza elementi esterni: 30 mA
- Alimentazione: 13,8 V DC
- Consumo: max 200 mA
- Entrata auto protezione
- Dimensioni: 66 x 41 mm

codice: **WS4-CNV**

prezzo: **€ 130,00**

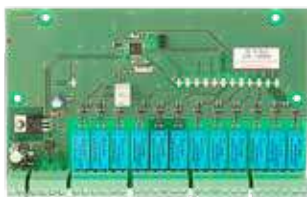

### WS4-RB-12 Scheda relè

Il modulo di estensione a 12 relè WS4-RB può essere aggiunto a tutti i Controller WS4 per aumentare il numero di relè utilizzabili (fino ad un massimo di 24 relè), spesso utilizzato per applicazioni come ascensori, armadietti e spogliatoi.

- Relè: 12
- Comunicazione: RS-485
- Alimentazione: 13,8 V DC
- Consumo: max 300 mA
- Dimensioni: 170 x 106 x 34 mm

codice: **WS4-RB-12-E**

prezzo: **€ 651,00**

## Accessori



### LRS-75-15 Alimentatore WS4

- Alimentatore 15Vdc, 75W, 5A
- dimensioni 99 x 97 x 30 mm

codice: **LRS-75-15**

prezzo: **€ 50,00**



**PBOX**  
Contenitore universale di materiale plastico, per l'inserimento di centrali di comando, comprensivo di pressacavi e di asola per lucchetto.

codice: **APE-567/0010**

prezzo: **€ 30,00**

Le tastiere e i lettori RFID sono compatibili con il software client-server PROS CS e con i controller EWS. Possono leggere credenziali da 13,56 MHz e comunicare con il protocollo Wiegand standard. I codici identificatori, il protocollo di comunicazione e gli aggiornamenti del firmware possono essere configurati con il nostro software PROS CS tramite l'ingresso micro-USB sul retro del lettore o con una scheda di programmazione (richiede PROX-USB-X). Questa opzione offre piena flessibilità e funzionalità adattabile. La crittografia dei tags/tessere e dei lettori è possibile grazie alla tecnologia MIFARE® DESFire®.



## XS-K-MF-RS

Tastiera Xsmart RFID da 13,56 MHz protocollo RS485



**Collegamento RS-485**



**Prossimità Mifare 13,56 MHz**



**Prossimità Xsecure® 13,56 MHz**



**Esterno**

- Montaggio: montaggio in superficie
- Contenitore: ABS nero
- Tasti: metallici retroilluminati
- Buzzer interno: con intensità regolabile tramite software
- Campo di lettura: fino a 6 cm, a seconda del tipo e delle dimensioni del tag
- Frequenza di funzionamento: 13,56 MHz
- **Protocollo di comunicazione: RS485**
- **Protocollo di comunicazione configurabile tramite programmatore PROX-USB-X**
- Protezione antimanomissione: in caso di apertura o smontaggio
- Cablaggio: morsettiera
- Tensione di funzionamento: 9 - 15 V CC
- Consumo di corrente: fino a 170 mA
- Grado di protezione: interno/esterno IP 65 (resina incapsulata)
- Temperatura di funzionamento: da -30°C a +65°C
- Range di umidità di funzionamento: da 5% a 95% RH (senza condensa)
- Dimensioni 92x51x27 mm



retroilluminazione LED a 3 colori dei tasti per indicare lo stato dell'accesso

codice: <b>XS-K-MF-RS</b> configurazione: <b>per lettura tag e tessere Mifare 13,56 MHz</b>  prezzo: <b>€ 254,00</b>	codice: <b>XS-K-MF-RS-X</b> configurazione: <b>per lettura tag e tessere Xsecure®</b>  prezzo: <b>€ 254,00</b>
---	---





**STORIA DELLA TECNOLOGIA RFID E I TEST AMBIENTALI SVOLTI SUI PRODOTTI XP e XP-K**  
Per maggiori informazioni vedi pag. X52



### Tag e Tessere Xsecure di prossimità



**Xsecure®**





codice: <b>PBxB-1F-2K-XSECURE</b> descriz.: <b>Tags in ABS precodificato Xsecure</b>  prezzo: <b>€ 15,00 /cad</b>	codice: <b>PBxB-1F-2K-XSECURE-50</b> confez.: <b>n°50 tags</b> (cad € 13,30)  prezzo: <b>€ 665,00</b>
codice: <b>PBx-2-2K-XSECURE</b> descriz.: <b>tessera Mifare DESFire EV3 13.56MHz precodificata Xsecure</b>  prezzo: <b>€ 11,00 /cad</b>	codice: <b>PBx-2-2K-XSECURE-50</b> confez.: <b>n°50 tessere</b> (cad € 9,70)  prezzo: <b>€ 485,00</b>

Xsecure®

La soluzione Xsecure® si basa sul concetto di scrittura del codice identificatore su tessere Mifare DESFire EV3 13.56MHz precodificate. Xsecure® permette ad ogni chiave di accesso delle tessere di essere distinta e unica, prodotta attraverso un processo di diversificazione irreversibile. Di conseguenza, i dati sulla tessera vengono crittografati e sigillati nuovamente, con un controllo errori anti-spoofing. Solo il lettore e il sistema di codifica delle tessere prodotte sono a conoscenza di questa operazione. XPR codifica le tessere e convalida gli identificativi emessi per evitare duplicazioni.

## XS-MF-RS



Lettore Xsmart RFID da 13,56 MHz protocollo RS485

-  **Collegamento RS-485**
-  **Prossimità Mifare 13,56 MHz**
-  **Prossimità Xsecure® 13,56 MHz**
-  **Esterno**

- Montaggio: montaggio in superficie
- Contenitore: ABS nero
- Buzzer interno: con intensità regolabile tramite software
- Campo di lettura: fino a 6 cm, a seconda del tipo e delle dimensioni del tag
- Frequenza di funzionamento: 13,56 MHz
- **Protocollo di comunicazione: RS485**
- **Protocollo di comunicazione configurabile tramite programmatore PROX-USB-X**
- Protezione antimanomissione: in caso di apertura o smontaggio
- Cablaggio: morsettiera
- Tensione di funzionamento: 9 - 15 V CC
- Consumo di corrente: fino a 170 mA
- Grado di protezione: interno/esterno IP 65 (resina incapsulata)
- Temperatura di funzionamento: da -30°C a +65°C
- Range di umidità di funzionamento: da 5% a 95% RH (senza condensa)
- Dimensioni 92x51x25 mm



retroilluminazione LED a 3 colori dei tasti per indicare lo stato dell'accesso

<p>codice: <b>XS-MF-RS</b>                  configurazione: <b>per lettura tag e tessere Mifare 13,56 MHz</b>   prezzo: <b>€ 189,00</b></p>	<p>codice: <b>XS-MF-RS-X</b>                  configurazione: <b>per lettura tag e tessere Xsecure®</b>   prezzo: <b>€ 189,00</b></p>
--	--

tessere Xsecure® compatibili con lettore da tavolo **PROX-USB-X**



> vedi pag. X82

Tastiere e lettori compatibili anche con **Tag e Tessere Mifare**



> vedi pag. X79

distanziale per montaggio tastiera/lettore in superficie



codice: **MT-SPACER**  
 montaggio: **Superficie**  
 materiale: **ABS**  
 > vedi pag. X82  
 prezzo: **€ 7,00**

copertura per montaggio tastiera/lettore in esterno



codice: **MC-MINI**  
 montaggio: **Superficie**  
 materiale: **Acciaio inox**  
 > vedi pag. X82  
 prezzo: **€ 72,00**

## XP-K-MF-RS

Tastiera Xpro RFID da 13,56 MHz protocollo RS485



Antivandalo  
**IK 10**



Collegamento  
**RS-485**



Prossimità  
**Mifare**  
13,56 MHz



Prossimità  
**Xsecure®**  
13,56 MHz



Esterno



- Montaggio: montaggio in superficie
- Alloggiamento: copolimero di polycarbonato (UL94) nero
- Buzzer interno: con intensità regolabile tramite software
- **Protocollo di comunicazione: RS485**
- **Protocollo di comunicazione configurabile tramite programmatore PROX-USB-X**
- Tasti: con sensore touch incassato e illuminati in blu
- Campo di lettura: fino a 9 cm, a seconda del tipo e delle dimensioni del tag
- Frequenza di funzionamento: 13,56 MHz
- Protezione antimanomissione: Sì
- Cablaggio: morsettiera
- Tensione di funzionamento: 9 - 15 V CC
- Consumo massimo a 12 V CC: 100 Ma
- Codici di accesso supportati: Xsecure®, Mifare CSN (Classic, DESfire, Plus, Ultralight), Mifare DESfire (EV1, EV2, EV3)
- Gradi di protezione: interno/esterno IP65 (resina incapsulata).
- Temperatura di funzionamento: da -30°C a +70°C
- Range di umidità di funzionamento: da 0% a 95% RH (senza condensa)
- Grado di protezione dagli impatti: IK 10
- Dimensioni 107x80x28 mm



illuminazione LED a 3 colori per indicare lo stato dell'accesso

<p>codice: <b>XP-K-MF-RS</b></p> <p>configurazione: <b>per lettura tag e tessere Mifare 13,56 MHz</b></p>  <p>prezzo: <b>€ 325,00</b></p>	<p>codice: <b>XP-K-MF-RS-X</b></p> <p>configurazione: <b>per lettura tag e tessere Xsecure®</b></p>  <p>prezzo: <b>€ 325,00</b></p>
---	---



Copertura singola per tastiere/lettori

 <p>codice: <b>XP-ATP</b></p> <p>montaggio: <b>Superficie</b></p> <p>materiale: <b>ABS</b></p> <p>&gt; vedi pag. X82</p> <p>prezzo: <b>€ 33,00</b></p>
---

## XP-MF-RS

Letto Xpro RFID da 13,56 MHz protocollo RS485



Antivandalo  
**IK 11**



Collegamento  
**RS-485**



Prossimità  
**Mifare**  
13,56 MHz



Prossimità  
**Xsecure®**  
13,56 MHz



Esterno

- Montaggio: montaggio in superficie
- Alloggiamento: copolimero di polycarbonato (UL94)
- Buzzer interno: con intensità regolabile tramite software
- **Protocollo di comunicazione: RS485**
- **Protocollo di comunicazione configurabile tramite programmatore PROX-USB-X**
- Campo di lettura: fino a 9 cm, a seconda del tipo e delle dimensioni del tag
- Frequenza di funzionamento: 13,56 MHz
- Protezione antimanomissione: Sì
- Cablaggio: morsettiera
- Tensione di funzionamento: 9 - 15 V CC
- Consumo massimo a 12 V CC: 100 Ma
- Codici di accesso supportati: Xsecure®, Mifare CSN (Classic, DESfire, Plus, Ultralight), Mifare DESfire (EV1, EV2, EV3)
- Gradi di protezione: interno/esterno IP65 (resina incapsulata)
- Temperatura di funzionamento: da -30°C a +70°C
- Range di umidità di funzionamento: da 0% a 95% RH (senza condensa)
- Grado di protezione dagli impatti: IK 11
- Dimensioni 107x80x28 mm



illuminazione LED a 3 colori per indicare lo stato dell'accesso

<p>codice: <b>XP-MF-RS</b></p> <p>configurazione: <b>per lettura tag e tessere Mifare 13,56 MHz</b></p>  <p>prezzo: <b>€ 244,00</b></p>	<p>codice: <b>XP-MF-RS-X</b></p> <p>configurazione: <b>per lettura tag e tessere Xsecure®</b></p>  <p>prezzo: <b>€ 244,00</b></p>
--	--

# XPM-MF-RS

Letto Xpro RFID Mullion da 13,56 MHz protocollo RS485



- **Montaggio: montaggio in superficie direttamente sul montante della porta. Questa versione di lettore presenta un design sottile e stretto, ideale per telai di porte o montanti con spazio limitato**
- Alloggiamento: copolimero di policarbonato (UL94)
- Buzzer interno: con intensità regolabile tramite software
- **Protocollo di comunicazione: RS485**
- **Protocollo di comunicazione configurabile tramite programmatore PROX-USB-X**
- Campo di lettura: fino a 9 cm, a seconda del tipo e delle dimensioni del tag
- Frequenza di funzionamento: 13,56 MHz
- Protezione antimanomissione: Sì
- Cablaggio: morsettiera
- Tensione di funzionamento: 9 - 15 V CC
- Consumo massimo a 12 V CC: 100 Ma
- Codici di accesso supportati: Xsecure®, Mifare CSN (Classic, DESfire, Plus, Ultralight), Mifare DESfire (EV1, EV2, EV3)
- Gradi di protezione: interno/esterno IP65 (resina incapsulata).
- Temperatura di funzionamento: da -30°C a +70°C
- Range di umidità di funzionamento: da 0% a 95% RH (senza condensa)
- Grado di protezione dagli impatti: IK 11
- Dimensioni: 113x42x27 mm



codice: <b>XPM-MF-RS</b> configurazione: <b>per lettura tag e tessere Mifare 13,56 MHz</b> prezzo: <b>€ 204,00</b>	codice: <b>XPM-MF-RS-X</b> configurazione: <b>per lettura tag e tessere Xsecure®</b> prezzo: <b>€ 204,00</b>
--	--



illuminazione LED a 3 colori per indicare lo stato dell'accesso

## TESSERE E TAG DI PROSSIMITÀ MIFARE - frequenza 13,56 MHz

Compatibili con tastiere e lettori nel cui codice prodotto compare la sigla "MF"

codice: <b>PBX-1EBK-MS50</b> descriz.: <b>Tags a goccia in ABS NERO, numerato, NXP Mifare 1K, memory</b> prezzo: <b>€ 9,00/cad</b>	codice: <b>PBX-1EBK-MS50-50</b> confez.: <b>n°50 tags</b> (cad € 7,08) prezzo: <b>€ 354,00</b>	codice: <b>PBX-1EBK-MS50-100</b> confez.: <b>n°100 tags</b> (cad € 5,92) prezzo: <b>€ 592,00</b>	codice: <b>PBX-1EBK-MS50-250</b> confez.: <b>n°250 tags</b> (cad € 4,73) prezzo: <b>€ 1.182,00</b>
--	---	---	---

codice: <b>PBX-1ER-MS50</b> descriz.: <b>Tags a goccia in ABS ROSSO, numerato, NXP Mifare 1K, memory</b> prezzo: <b>€ 9,00/cad</b>	codice: <b>PBX-1EG-MS50</b> descriz.: <b>Tags a goccia in ABS VERDE, numerato, NXP Mifare 1K, memory</b> prezzo: <b>€ 9,00/cad</b>	codice: <b>PBX-1EB-MS50</b> descriz.: <b>Tags a goccia in ABS BLU, numerato, NXP Mifare 1K, memory</b> prezzo: <b>€ 9,00/cad</b>
--	--	--

codice: <b>PBX-2-MS50</b> descriz.: <b>Tessera di prossimità ISO (0,75mm)</b> prezzo: <b>€ 9,00/cad</b>	codice: <b>PBX-2-MS50-50</b> confez.: <b>n°50 tessere</b> (cad € 7,08) prezzo: <b>€ 354,00</b>	codice: <b>PBX-2-MS50-100</b> confez.: <b>n°100 tessere</b> (cad € 5,92) prezzo: <b>€ 592,00</b>	codice: <b>PBX-2-MS50-250</b> confez.: <b>n°250 tessere</b> (cad € 4,73) prezzo: <b>€ 1.182,00</b>
---	---	---	---

**Preventivo di impianto "B&B":**



Impianto integrato con linea stand alone.  
B&B che prevede n.1 porta comune e n.3 stanze (4 porte)



n°1 controller WS4-4D-E € 1.355,00



n°1 alimentatore LRS-75-15 € 50,00



n°4 lettori XS-MF-RS € 756,00

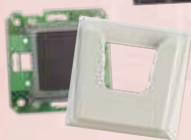

n°3 tasche (\*) DINES-E + DINFPS-ES € 360,00  
€ 69,00



n°3 tessere 1K PBX-2-MS50 € 27,00

(\*) La tasca (stand alone) non è controllabile da remoto e non è quindi possibile accendere/spegnere la luce tramite il portale MyWS4

**totale € 2.617,00**

**Preventivo di impianto "Controllo accessi n.1 varco":**



n°1 controller WS4-1D-E € 920,00



n°1 alimentatore LRS-75-15 € 50,00



n°1 lettore XS-K-MF-RS € 254,00

**totale € 1.224,00**

**Preventivo di impianto "Controllo accessi n.4 varchi":**



n°1 controller WS4-4D-E € 1.355,00



n°1 alimentatore LRS-75-15 € 50,00



n°2 lettori XS-K-MF-RS € 508,00



n°2 lettori XS-MF-RS € 378,00



n°4 pulsanti di uscita MTTBK € 384,00

**totale € 2.675,00**

**Preventivo di impianto "Palestra":**

Struttura che prevede 12 armadietti sbloccabili con codice/tessera (12 porte)



n°1 controller WS4-1D-E € 920,00



n°1 modulo estensione WS4-RB-12 € 651,00



n°1 alimentatore LRS-75-15 € 50,00



n°1 tastiera XS-K-MF-RS € 254,00



n°12 tessere 1K PBX-2-MS50 € 108,00

**totale € 1.983,00**

## Possibilità applicative

### Lettores di codici a barre

E' possibile utilizzare un qualsiasi lettore di codici a barre con uscita RS-232 (non di nostra fornitura) da impostare a 9600 bps.

Il lettore sarà collegato al convertitore WS4-CNV che a sua volta s'interfaccia con il controller WS4.

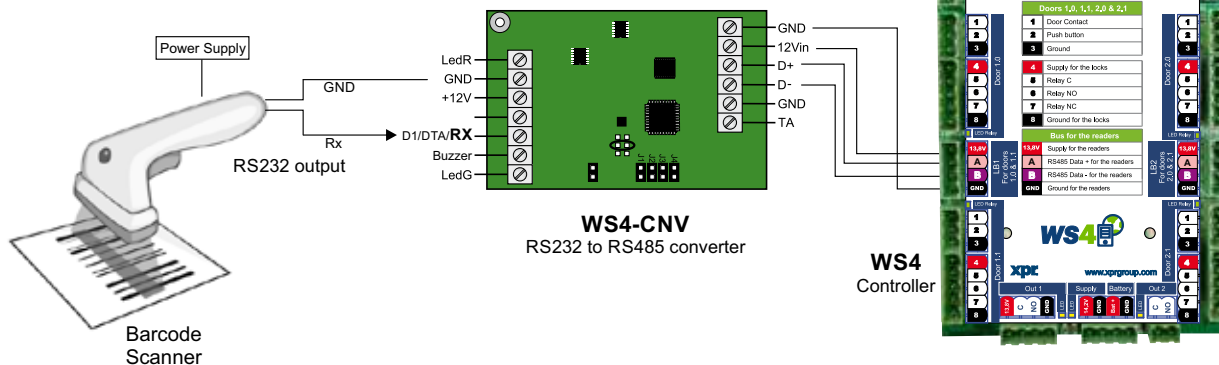

<https://bit.ly/3ol8C6w>

#### IMPOSTAZIONI MYWS4

Assicurarsi che il firmware del WS4-CNV sia aggiornato alla versione 4.11, altrimenti scaricare l'aggiornamento dal sito (<http://software.xprgroup.com>) e applicarlo tramite il portale MyWS4 nella sezione "Supervisione tecnica".

Infine, impostare il lettore su "codice a barre".

Per tutte le informazioni, consulta l'**application note XPR**: clicca sul link o inquadra il codice QR.

### Riconoscimento targhe HIK Vision

Tramite le telecamere HIK Vision modello DS-2CD4A26FWD-IZSWG/P è possibile effettuare il riconoscimento delle targhe di automobili in transito.

Per poter interfacciare la telecamera e il sistema WS4 è necessario effettuare l'**aggiornamento del firmware della telecamera** scaricandolo dal sito <http://software.xprgroup.com> e utilizzando poi l'interfaccia specifica della telecamera tramite il browser.

**ATTENZIONE:** l'aggiornamento della telecamera deve essere effettuato **SOLO TRAMITE IL BROWSER INTERNET EXPLORER**. Inoltre impostare la tipologia Wiegand SHA1 26bit.

Effettuare anche l'aggiornamento del WS4-CNV scaricandolo dal sito (<http://software.xprgroup.com>); applicarlo tramite il portale MyWS4 nella sezione "Supervisione tecnica".

Infine, nel sistema WS4 selezionare "codice a barre" alla voce "tessera" e inserire il numero di targa alla voce "numero tessera" per ciascun utente.

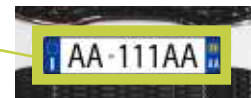

<https://bit.ly/3J6V8Dl>

Per tutte le informazioni, consulta l'**application note XPR**: clicca sul link o inquadra il codice QR.



<https://bit.ly/34zGtTf>

Per ulteriori informazioni e approfondimenti su tutte le linee, consulta la pagina dedicata alle **note applicative XPR**: clicca sul link o inquadra il codice QR.

Strumenti di programmazione

**PROX-USB**

Letto da tavolo per tessere di prossimità

Letture prossimità  
EM e MiFare

codice: **PROX-USB**  
collegamento: **USB**  
grado protezione: **IP54**

prezzo: **€ 140,00**



**PROX-USB-X**

Letto da tavolo per tessere di prossimità Xsecure



Letture prossimità: Xsecure®, Mifare Classic, Mifare DESFire, EM4100, HID PROX 125 KHz compatibile, ISO 15693, HID iClass, e NFC.  
Letture/scrittura tessere Mifare DESFire.

codice: **PROX-USB-X**  
collegamento: **USB**  
grado protezione: **IP54**

prezzo: **€ 195,00**

dimensioni: **92x51x18 mm**



**BIOPROX-USB**

Letto da tavolo per biometrici e tessere di prossimità

- Lettura prossimità EM e MiFare
- Sensore capacitivo ad appoggio

codice: **BIOPROX-USB**  
collegamento: **USB**

prezzo: **€ 680,00**

Accessori di protezione

**MC-MINI**

Copertura singola in acciaio inox per lettori



codice: **MC-MINI**  
montaggio: **Superficie**  
contenitore: **Acciaio inox**  
abbinamento: **MTPAD - MTPX - MTT - linea XS**  
dimensioni: **70x117x82(p) mm**

prezzo: **€ 72,00**

**MCD-MINI**

Copertura in acciaio inox per lettori doppi



codice: **MCD-MINI**  
montaggio: **Superficie**  
contenitore: **Acciaio inox**  
abbinamento: **BIOPROX**  
dimensioni: **120x117x87(p) mm**

prezzo: **€ 104,00**

**XP-ATP**

Copertura singola in ABS per lettori



codice: **XP-ATP**  
montaggio: **Superficie**  
contenitore: **ABS**  
abbinamento: **per tastiere e lettori linea XP**  
dimensioni: **170x105x75(p) mm**

prezzo: **€ 33,00**

Accessori per l'installazione

Gli **SPACER** si adattano perfettamente alla contropiastra del lettore e consente un facile movimento del cavo quando si effettuano i collegamenti elettrici.

**MT-SPACER**

Distanziatore per installare facilmente lettori e tastiere



codice: **MT-SPACER**  
montaggio: **Superficie**  
contenitore: **ABS**  
colore: **NERO**  
uso esterno: **Sì**  
dimensioni: **53x98x12 mm**

prezzo: **€ 7,00**

**XP-SPACER**

Distanziatore per installare facilmente lettori e tastiere della gamma XP



codice: **XP-SPACER**  
montaggio: **Superficie**  
contenitore: **ABS**  
colore: **NERO**  
uso esterno: **Sì**  
dimensioni: **80x107x10 mm**

prezzo: **€ 18,00**



## INDICE CODICI PRODOTTI A CATALOGO

codice	pag.	prezzo
APE-143/1224W	X34	€ 92,00
APE-567/0010	X45	€ 30,00
XPR-BIOC3S	X60	€ 695,00
XPR-BIOPROX-USB	X61	€ 680,00
XPR-BIOPROXS-EH	X61	€ 825,00
XPR-BIOPROXS-MF	X61	€ 845,00
XPR-CNV1000	X45	€ 180,00
XPR-CS-KEY	X45	€ 320,00
XPR-CS-LICENSE	X45	€ 320,00
XPR-DINDB-E	X33	€ 105,00
XPR-DINDC-E	X33	€ 155,00
XPR-DINDC-E-TICK	X33	€ 155,00
XPR-DINES-E	X33	€ 120,00
XPR-DINFP2HS	X33	€ 37,00
XPR-DINFP2HS-ES	X33	€ 42,00
XPR-DINFP2HW	X33	€ 37,00
XPR-DINFP2HW-ES	X33	€ 42,00
XPR-DINFPS	X33	€ 19,00
XPR-DINFPS-ES	X33	€ 24,00
XPR-DINFPW	X33	€ 19,00
XPR-DINFPW-ES	X33	€ 24,00
XPR-DINMTPX-EH-E	X64	€ 110,00
XPR-DINMTPX-MF-E	X64	€ 125,00
XPR-DINMTPX-MF-SA-E	X64	€ 268,00
XPR-DINMTT-E	X19	€ 105,00
XPR-DINRTT-E	X19	€ 136,00
XPR-EWS-DR	X45	€ 720,00
XPR-EWSI-DR	X45	€ 906,00
XPR-EX6M-102A	X14	€ 225,00
XPR-EX6M-43B	X14	€ 175,00
XPR-EX6M-62A	X14	€ 225,00

codice	pag.	prezzo
XPR-EX6M-72C	X14	€ 230,00
XPR-EX6PM-103A	X15	€ 255,00
XPR-EX6PM-43B	X15	€ 210,00
XPR-EX6PM-73C	X15	€ 255,00
XPR-INOX-C	X62	€ 225,00
XPR-INOX-SA	X13	€ 225,00
XPR-LCS2M-102A	X63	€ 224,00
XPR-LCS2M-43B	X63	€ 180,00
XPR-LCS2M-72C	X63	€ 215,00
XPR-LCSPM-EM-103A	X63	€ 260,00
XPR-LCSPM-EM-43B	X63	€ 210,00
XPR-LCSPM-EM-73C	X63	€ 245,00
XPR-LRS-75-15	X75	€ 50,00
XPR-MC-MINI	X82	€ 72,00
XPR-MCD-MINI	X82	€ 104,00
XPR-MINI-EH	X49	€ 84,00
XPR-MINI-SA2	X20	€ 180,00
XPR-MT-SPACER	X82	€ 7,00
XPR-MTPADPBK-EH-SA	X12	€ 164,00
XPR-MTPADPS-EH-SA	X12	€ 195,00
XPR-MTPXBK-EH	X49	€ 130,00
XPR-MTPXBK-MF-SA	X27	€ 250,00
XPR-MTPXS-EH	X49	€ 155,00
XPR-MTPXS-MF-SA	X27	€ 270,00
XPR-MTS-LCD	X50	€ 178,00
XPR-MTTBK	X19	€ 96,00
XPR-MTTBK-IR	X18	€ 97,00
XPR-MTTS	X19	€ 110,00
XPR-PBX-1E	X20	€ 9,00
XPR-PBX-1E-100	X20	€ 555,00
XPR-PBX-1E-250	X20	€ 1.329,00

codice	pag.	prezzo
XPR-PBX-1E-50	X20	€ 296,00
XPR-PBX-1EB-MS50	X65	€ 9,00
XPR-PBX-1EBK-MS50	X27	€ 9,00
XPR-PBX-1EBK-MS50-100	X65	€ 592,00
XPR-PBX-1EBK-MS50-250	X65	€ 1.182,00
XPR-PBX-1EBK-MS50-50	X65	€ 354,00
XPR-PBX-1EG-MS50	X65	€ 9,00
XPR-PBX-1EG-MS50	X65	€ 9,00
XPR-PBX-1ER-MS50	X65	€ 9,00
XPR-PBX-1ER-MS50	X65	€ 9,00
XPR-PBX-2	X65	€ 6,00
XPR-PBX-2-100	X65	€ 472,00
XPR-PBX-2-250	X20	€ 1.063,00
XPR-PBX-2-2K-XSECURE	X54	€ 11,00
XPR-PBX-2-2K-XSECURE-50	X54	€ 485,00
XPR-PBX-2-50	X65	€ 255,00
XPR-PBX-2-MS50	X65	€ 9,00
XPR-PBX-2-MS50-100	X65	€ 592,00
XPR-PBX-2-MS50-250	X65	€ 1.182,00
XPR-PBX-2-MS50-50	X65	€ 354,00
XPR-PBX-2-MS70	X34	€ 10,00
XPR-PBXB-1F-2K-XSECURE	X54	€ 15,00
XPR-PBXB-1F-2K-XSECURE-50	X54	€ 665,00
XPR-PROX-USB	X82	€ 140,00
XPR-PROX-USB-X	X82	€ 195,00
XPR-RB0408	X17	€ 271,00
XPR-RTTBK	X16	€ 124,00
XPR-RTTS	X16	€ 149,00
XPR-RU1	X16	€ 53,00
XPR-RU2	X16	€ 95,00
XPR-TBS-ARROW	X18	€ 137,00

codice	pag.	prezzo
XPR-TBS-EXIT	X18	€ 137,00
XPR-VKP	X62	€ 235,00
XPR-VKP99	X13	€ 225,00
XPR-WS4-1D-E	X74	€ 920,00
XPR-WS4-4D-E	X74	€ 1.355,00
XPR-WS4-CNV	X75	€ 130,00
XPR-WS4-EXT	X74	€ 120,00
XPR-WS4-RB-12-E	X75	€ 651,00
XPR-XP-ATP	X78	€ 33,00
XPR-XP-K-MF-RS	X78	€ 325,00
XPR-XP-K-MF-RS-X	X78	€ 325,00
XPR-XP-K-MF-W	X56	€ 325,00
XPR-XP-K-MF-W-X	X56	€ 325,00
XPR-XP-MF-RS	X78	€ 244,00
XPR-XP-MF-RS-X	X78	€ 244,00
XPR-XP-MF-W	X57	€ 244,00
XPR-XP-MF-W-X	X57	€ 244,00
XPR-XP-SPACER	X82	€ 18,00
XPR-XPM-MF-RS	X79	€ 204,00
XPR-XPM-MF-RS-X	X79	€ 204,00
XPR-XPM-MF-W	X58	€ 204,00
XPR-XPM-MF-W-X	X58	€ 204,00
XPR-XS-K-MF-RS	X76	€ 254,00
XPR-XS-K-MF-RS-X	X76	€ 254,00
XPR-XS-K-MF-W	X54	€ 254,00
XPR-XS-K-MF-W-X	X54	€ 254,00
XPR-XS-MF-RS	X77	€ 189,00
XPR-XS-MF-RS-X	X77	€ 189,00
XPR-XS-MF-W	X55	€ 189,00
XPR-XS-MF-W-X	X55	€ 189,00



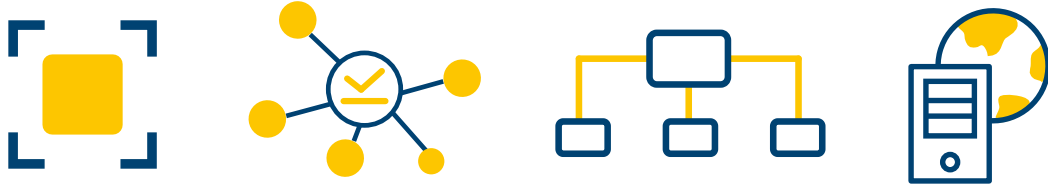

**xpr**  
*Access Control Solution*  
[www.xprgroup.com](http://www.xprgroup.com)

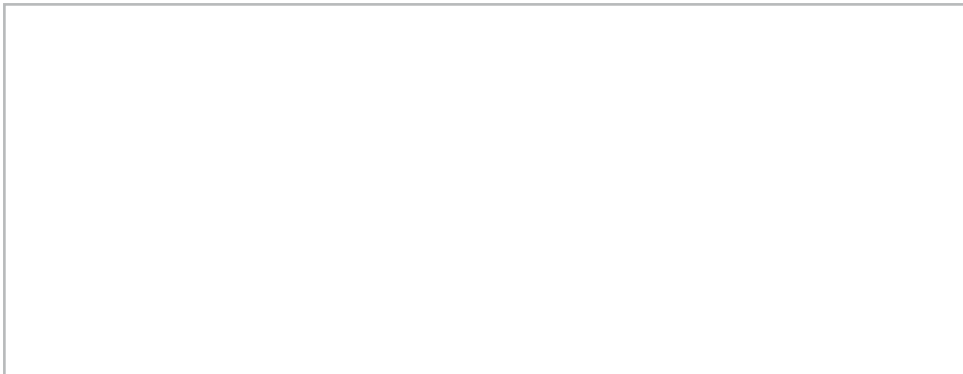

AB TECNO srl  
[www.abtecono.com](http://www.abtecono.com)